



ZWILLING

Bedienungsanleitung 2 | Operating instructions 22 | Manuel d'utilisation 40 | Manual de instrucciones 58 |
Istruzioni per l'uso 74 | Bedieningshandleiding 90 | Manual de instruções 106 | Betjeningsvejledning 122 |
Bruksanvisning 138 | Kullanım kılavuzu 154 | Инструкция по применению 170 | 取扱説明書 186

ZWILLING ENFINIGY®

53103-7 | 1009638 | 1009639

Sicherheit



Lesen Sie diese Bedienungsanleitung vollständig durch, bevor Sie Ihre Gewürzmühle benutzen. Bewahren Sie die Bedienungsanleitung gut auf. Falls Sie die Gewürzmühle an Dritte weitergeben, geben Sie auch die Bedienungsanleitung mit.

Die Nichtbeachtung dieser Bedienungsanleitung kann zu schweren Verletzungen oder Schäden am Gerät führen. Für Schä-

den, die durch Nichtbeachtung dieser Bedienungsanleitung entstehen, übernimmt ZWILLING keine Haftung.



Wichtige Hinweise für Ihre Sicherheit sind besonders gekennzeichnet. Beachten Sie diese Hinweise unbedingt, um Unfälle und Schäden am Gerät zu vermeiden.

Sicherheitshinweise

Die Gewürzmühle (im Folgenden „Gerät“) ist ausschließlich als elektrische Gewürzmühle vorgesehen. Es darf ausschließlich mit den mitgelieferten oder von ZWILLING zugelassenen Zubehörteilen genutzt werden.

Verwenden Sie das Gerät ausschließlich im Innenbereich und schützen Sie es vor Feuchtigkeit.

Jede andere Verwendung gilt als nicht bestimmungsgemäß und kann zu Personen- oder Sachschäden führen.

Das Gerät ist ausschließlich für die Verwendung

- im Haushalt
- in Personalküchen von Läden, Büros und anderen gewerblichen Bereichen

Sicherheit

DE

- in landwirtschaftlichen Anwesen
- von Gästen in Hotels, Motels und anderen Wohneinrichtungen

bestimmt. Nicht für den gewerblichen Einsatz bestimmt.

Für bestimmte Personen besteht erhöhte Gefahr:

Dieses Gerät ist nicht für den Gebrauch durch Personen (einschließlich Kinder) mit eingeschränkten körperlichen, sensorischen oder mentalen Fähigkeiten oder mit man-

gelhafter Erfahrung und Kenntnissen vorgesehen, es sei denn, sie werden beaufsichtigt oder wurden von einer für ihre Sicherheit verantwortlichen Person hinsichtlich der Verwendung des Gerätes eingewiesen.

Kinder dürfen nicht mit dem Gerät spielen. Reinigung und Wartung dürfen von Kindern nicht ohne Beaufsichtigung durchgeführt werden.

Bewahren Sie das Gerät für Kinder unzugänglich auf.

Halten Sie Kinder von Verpackungsmaterial fern. Es besteht Erstickungsgefahr.

Führen Sie keine Gegenstände in Geräteöffnungen ein.

Schrauben Sie das Gerät niemals auf und nehmen Sie keine technischen Veränderungen vor.

Legen Sie das Gerät nicht auf einer heißen Oberfläche oder in der Nähe von starken Hitzequellen ab.

Setzen Sie das Gerät

- keinen hohen Temperaturen
- keinen starken Vibrationen
- keiner direkten Sonnenstrahlung
- keiner Feuchtigkeit aus.

Andernfalls droht eine Beschädigung des Geräts.

Tauchen Sie das Gerät nicht in Wasser oder andere Flüssigkeiten.

Ein defektes Gerät kann zu Sachschäden und Verletzungen führen:

Prüfen Sie das Gerät vor jeder Benutzung auf Schäden. Falls Sie einen Transportschaden feststellen, wenden Sie sich umgehend an den Händler, von dem Sie das Gerät erworben haben. Betreiben Sie niemals ein defektes Gerät oder defekte Zubehörteile. Betreiben Sie niemals ein Gerät oder Zubehörteile, die heruntergefallen sind.

Im Falle eines Defekts muss das Gerät durch den Hersteller, seinem Kun-

dendienst oder einer ähnlich qualifizierten Person repariert werden.

Das Gerät enthält keinerlei Teile, die Sie selbst reparieren können.

Durch falsche Handhabung des Geräts können Schäden entstehen.

Das Gerät enthält einen fest eingebauten Akku. Bei unsachgemäßem Umgang besteht Brandgefahr:

WARNUNG: Verwenden Sie nur eine externe Stromversorgung mit den in den technischen Daten an-

gegebenen Spezifikationen um den Akku aufzuladen.

Dieses Gerät enthält einen Akku der nicht ausgetauscht werden kann.

Laden Sie den Akku ausschließlich im Gerät über das mitgelieferte Ladekabel. Versuchen Sie nie, den Akku aus dem Gerät auszubauen.

Lassen Sie das Gerät während des Ladevorgangs niemals unbeaufsichtigt.

Schließen Sie das Gerät nicht kurz

und werfen Sie es nicht ins Feuer.

Öffnen Sie das Gerät nicht und zerstören Sie es nicht anderweitig.

Entsorgen Sie niemals eine Batterie im Feuer oder einem heißen Ofen oder durch mechanisches Zerkleinern oder Zerschneiden. Dies kann zu einer Explosion führen!

Setzen Sie eine Batterie niemals extrem hohen Temperaturen aus. Dies kann zu einer Explosion oder dem Austreten von brennbaren Flüssigkei-

Sicherheit

DE

ten oder Gasen führen!

Setzen Sie niemals eine Batterie extrem niedrigem Luftdruck aus. Dies kann zu einer Explosion oder dem Austreten von brennbaren Flüssigkeiten oder Gasen führen!

Symbolerklärung



Lebensgefahr durch Stromschlag



Gefahr von Sachschäden und Schäden am Gerät

Technische Daten

Akku	3,7 V, Li-Ion 460 mAh
Netzteil (nicht im Lieferumfang enthalten)	5 V, 1000 mA
Ladekabel	USB Typ C, Länge 0,5 m
Abmessungen (Ø x H)	48 x 210 mm
Gewicht	ca. 0,34 kg
Material	ABS-Kunststoff

DE

Technische Daten



Nicht im Hausmüll entsorgen.



Kennzeichnungen



Das Gerät entspricht den Richtlinien für die CE-Kennzeichnung.



Geräteklasse III - Kleinspannung

Übersicht

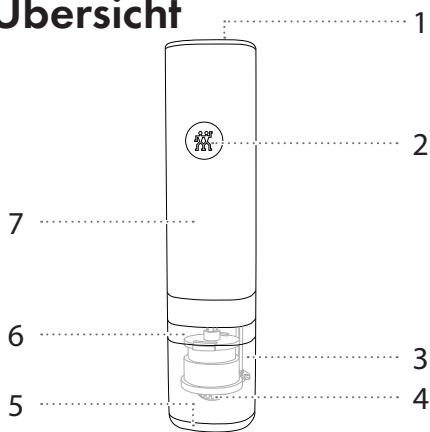

1 Akku-Symbol

2 Ein-/Ausschalter

3 Gewürzbehälter

4 Mahlgrad-Einstellrad

5 Aromaschutzdeckel

6 Sichtfenster

7 Gehäuse

Bedienung

1 Gewürzmühle aufladen

Laden Sie die Gewürzmühle vor erstmaliger Nutzung mit dem mitgelieferten Ladekabel vollständig auf.

Akku-Symbol blinkt schnell:

Ladezustand des Akkus ist niedrig

Akku-Symbol blinkt langsam:

Ladevorgang läuft

Akku-Symbol leuchtet:

Ladevorgang ist abgeschlossen

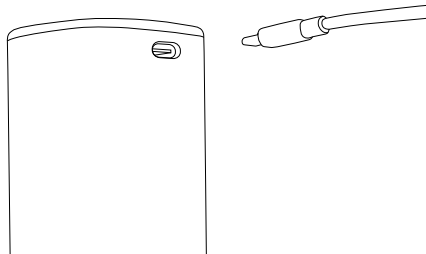

Das erstmalige Aufladen dauert ca. 4 Stunden.

2 Gewürzmühle befüllen

Um die Gewürzmühle zu befüllen, halten Sie den Gewürzbehälter fest und drehen Sie das Gehäuse im Uhrzeigersinn. Ziehen Sie das Gehäuse ab und füllen Sie das Gewürz ein. Setzen Sie das Gehäuse wieder auf den Gewürzbehälter und verriegeln Sie es durch Drehen gegen den Uhrzeigersinn.



Die Gewürzmühle eignet sich für Pfefferkörner, grobkörniges Salz, getrocknete Kräuter und Gewürze.

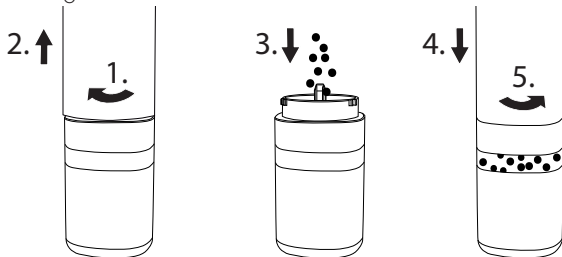

3 Gewürzmühle bedienen

Entfernen Sie vor der Benutzung der Mühle den Aromaschutzdeckel an der Unterseite des Behälters. Halten Sie den Ein-/Ausschalter gedrückt, um die Gewürzmühle zu betätigen. Die Beleuchtung an der Unterseite wird dabei ebenfalls aktiviert.

i Ganze Gewürze behalten ihr Aroma und ihren Geschmack. Sie müssen die Gewürze zerkleinern und mahlen, um die ätherischen Öle freizusetzen.

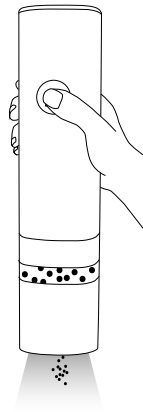

4 Mahlgrad einstellen

Drehen Sie das Einstellrad im Uhrzeigersinn, um einen feineren Mahlgrad einzustellen. Drehen Sie das Einstellrad gegen den Uhrzeigersinn, um einen gröberen Mahlgrad einzustellen.

i Dreht sich das Mahlwerk bei sehr feiner Einstellung nicht mehr, muss eine gröbere Einstellung gewählt werden.

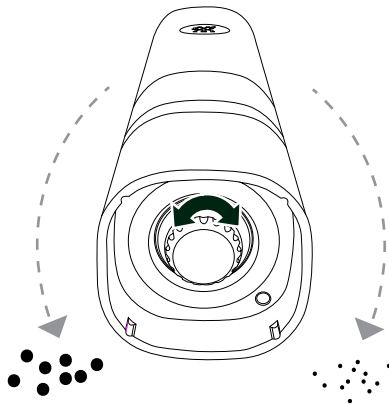

Pflege

Gehäuse reinigen

Zur äußeren Reinigung des Gehäuses können Sie ein feuchtes, fusselfreies Tuch verwenden. Verwenden Sie keine Microfasertücher, da diese feine Kratzer auf der Gehäuseoberfläche verursachen können.



Tauchen Sie das Gerät niemals in Wasser oder andere Flüssigkeiten.

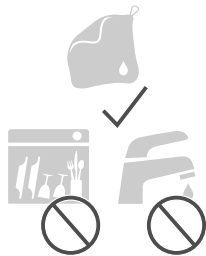
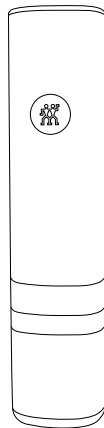

Störung

Problem/Fehlercode	Mögliche Ursache	Abhilfe
Das Mahlwerk funktioniert nicht.	Der Mahlgrad ist zu fein eingestellt.	Stellen Sie einen gröberen Mahlgrad ein.
	Das Mahlwerk ist verstopft.	Reinigen Sie das Mahlwerk.
Die Beleuchtung funktioniert nicht.	Die Lampe ist defekt.	Wenden Sie sich an Ihren Händler oder den Kundendienst.
Das Gerät funktioniert nicht.	Das Gerät ist nicht aufgeladen.	Laden Sie das Gerät mit dem mitgelieferten Ladekabel auf.

Kundendienst

Wenden Sie sich bei Problemen mit Ihrem Gerät an unseren Kundendienst.

Detaillierte Hinweise zu Service, Reparatur, Garantie und der Produktregistrierung finden Sie unter www.zwilling.com/service.

Entsorgung



Das Symbol „durchgestrichene Mülltonne“ erfordert die separate Entsorgung von Elektro- und Elektronik-Altgeräten (WEEE). Solche Geräte können gefährliche und umweltgefährdende Stoffe enthalten. Dieses Gerät und seine Verpackung nicht im  unsortierten Hausmüll sondern an einer ausgewiesenen Sammelstelle für Elektro- und Elektronik-Altgeräte entsorgen. Dadurch tragen Sie zum Schutz der Ressourcen und der Umwelt bei. Für weitere Informationen wenden Sie sich bitte an Ihren Händler, an ZWILLING (www.zwilling.com/service) oder an die örtlichen Behörden.

Kinder dürfen auf keinen Fall mit Kunststoffbeuteln und Verpackungsmaterial spielen, da Verletzungs- bzw. Erstickungsgefahr besteht. Solches Material sicher lagern oder auf umweltfreundliche Weise entsorgen.

DE

Safety

WARNING: Read all safety warnings and instructions. Failure to follow the warnings and instructions may result in electric shock, fire and/or serious injury.

Read all instructions.

ZWILLING does not accept any liability for damage caused by non-observance of these operating instructions.

Important information for your safety is specifically marked. Make sure to observe this information in order to avoid accidents and damage to the device.

SAVE THESE INSTRUCTIONS

Safety information

The spice mill (hereinafter referred to as the "device") is intended exclusively as an electric spice mill. It may only be used with the accessories supplied or approved by ZWILLING.

Do not use outdoors.

Any other use is considered improper and may result in personal injury or property damage.

The device is exclusively intended for

- use in the home
- use in staff kitchens in shops, offices and other commercial areas
- in agricultural operations
- guests in hotels, motels and other living accommodation

Household use only.

To protect against risk of electrical shock do not put appliance in water or other liquid.

Safety

EN

Certain persons are at greater risk: This appliance is not intended for use by persons (including children) with reduced physical, sensory, or mental capabilities, or lack of experience and knowledge, unless they are closely supervised and instructed concerning use of the appliance by a person responsible for their safety. Close supervision is necessary when any appliance is used by or near children. Children should be supervi-

sed to ensure that they do not play with the appliance.

Cleaning and maintenance must not be carried out by children without supervision.

Make sure the appliance is OFF when not in use, before assembling or disassembling parts, and before cleaning, picking up or carrying the appliance. Carrying the appliance with your finger on the switch or energizing appliance that have the

EN

switch on invites accidents.
Keep children away from the packaging material. It poses a risk of suffocation.

Avoid contacting moving parts. Do not attempt to defeat any safety interlock mechanisms.

Check hopper for presence of foreign objects before using.

Do not deposit the device on a hot surface or in the vicinity of strong sources of heat.

Safety

Do not expose the device to

- high temperatures
- excessive vibrations
- direct sunlight
- moisture.

Otherwise, there is a risk of damage to the device.

To protect against risk of electrical shock do not put appliance in water or other liquid.

Safety

EN

A faulty device can cause damage and injuries:

Always check the device for damage prior to use. If you detect any transport damage, contact the dealer from whom you purchased the device immediately. Do not operate any appliance with a damaged charging cable or charger or after the appliance malfunctions, or is dropped or damaged in any manner. Do not let cord contact hot

surface, including the stove. The use of attachments not recommended or sold by the manufacturer may cause fire, electric shock or injury.

Have servicing performed by a qualified repair person using only identical replacement parts. This will ensure that the safety of the product is maintained. Contact the manufacturer at their customer service telephone number for information on examination, repair, or adjustment.

EN

Safety

Do not modify or attempt to repair the appliance or the battery pack.

Damage may occur if the device is handled incorrectly.

This device contains batteries which cannot be replaced.

To unplug, grasp the plug and pull from the outlet. Never pull from the USB power cord.

Use only with Listed/Certified ITE Power Supply or Class 2 Power Unit.

Recharge only with the charger specification specified by the manufacturer. A charger that is suitable for one type of battery pack may create a risk of fire when used with another battery pack.

Do not use a battery pack or appliance that is damaged or modified. Damaged or modified batteries may exhibit unpredictable behavior resulting in fire, explosion or risk of injury.

Safety

EN

Do not expose a battery pack or appliance to fire or excessive temperature. Exposure to fire or temperature above 130°C may cause explosion.

Follow all charging instructions. Charging improperly or at temperatures outside of the specified range may damage the battery and increase the risk of fire.

Explanation of symbols



Danger of death due to electric shock



Risk of property damage and damage to the device

Technical data

Battery	3.7 V, Li-Ion 460 mAh
---------	-----------------------

AC adapter (not included in scope of delivery)	5 V, 1000 mA
--	--------------

Charging cable	USB Typ C, length 0.5 m
----------------	-------------------------

Dimensions (Ø x H)	48 x 210 mm
--------------------	-------------

Weight	approx. 0.34 kg
--------	-----------------

Material	ABS plastic
----------	-------------

Storage conditions	Temperature: 0° C - 45° C
--------------------	---------------------------

Humidity: 30% - 99%

Operating conditions	Temperature: 5° C - 40° C
----------------------	---------------------------

Humidity: 30% - 99%

Technical data

EN

Service life

3 years

Shelf life

3 years



Device class III - Extra-low voltage



The appliance complies with the directives for CE, UKCA and ETL markings.

Overview

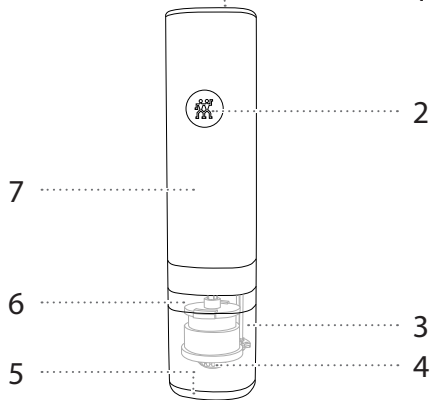

1 Battery symbol

2 On/off switch

3 Spice holder

4 Wheel for adjusting milling fineness

5 Aroma protection lid

6 View window

7 Body

Operation

1 Charging the spice mill

Before using the spice mill for the first time, completely charge it with the supplied charging cable.

Battery symbol fast flash:

Battery state of charge is low

Battery symbol slow flash:

Battery is charging

Battery symbol lit:

Charging completed

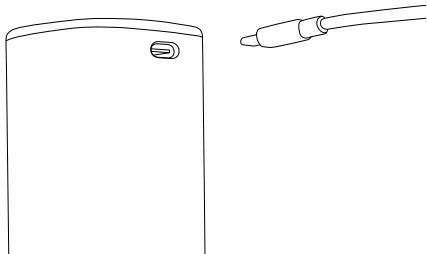

Initial charging takes approx. 4 hours.

2 Filling the spice mill

To fill the spice mill, hold the spice container and turn the housing clockwise. Pull off the housing and fill the container with spice. Place the housing back on the spice container and lock it by turning it counterclockwise.



The spice mill is suitable for peppercorns, coarse-grained salt, dried herbs and spices.

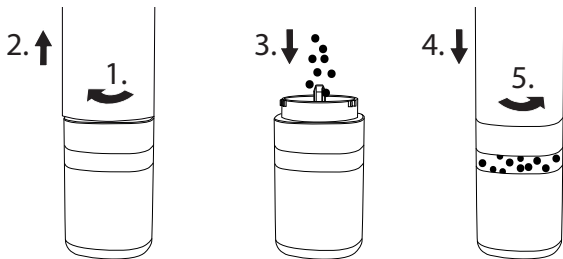

3 Operating the spice mill

Before using the mill, remove the aroma saver cover on the underside of the container. Press and hold the on/off switch to operate the spice grinder. This process also activates the lighting on the underside.

i Whole spices retain their aroma and flavour. You need to crush and grind the spices to release the essential oils.

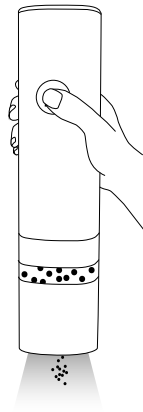

4 Setting the milling fineness

Turn the dial clockwise for finer results.
Turn the dial anticlockwise for coarser results.



If the milling mechanism stops rotating with a very fine setting, a coarser setting must be selected.

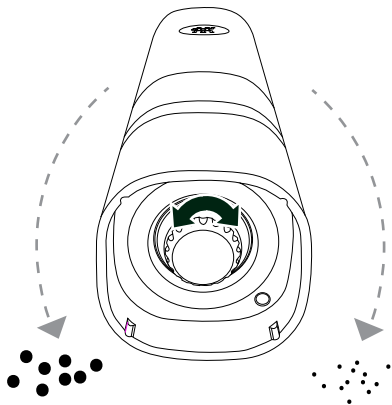

Maintenance

Cleaning the housing

You can use a damp, lint-free cloth for external cleaning of the housing. Do not use microfibre cloths as they can cause fine scratches on the surface of the housing.



Never immerse the device in water or other liquids.

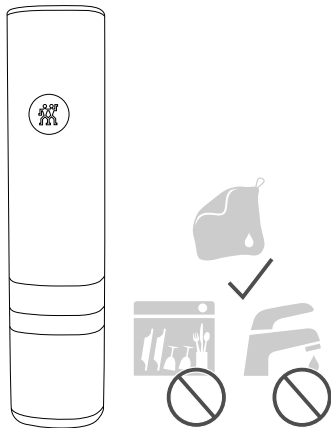

Malfunctions

Problem/error code	Possible cause	Remedy
The milling mechanism is not working.	The grind is set too fine.	Adjust for a coarser grind.
	The milling mechanism is obstructed.	Clean the milling mechanism.
The lighting is not working.	The lamp is defective.	Contact your retailer or Customer Service.
The device is not working.	The device is not charged.	Use the supplied charging cable to charge the device.

Customer service

Please contact our customer service should you encounter any problems with your device.

Detailed information on service, repairs, warranty and product registration can be found on www.zwilling.com/service.

ZWILLING J.A. HENCKELS (UK) LTD

16 Handley Page Way, Old Parkbury Lane,
Colney Street, St Albans, AL2 2DQ
UNITED KINGDOM

Disposal



The "crossed-out refuse bin" symbol demands separate disposal of electrical and electronic old devices (WEEE). Such equipment may contain dangerous and hazardous substances. Do not dispose of this device and its packaging as unsorted domestic waste;



instead, return it to a designated collection point for the recycling of end-of-life electrical and electronic equipment. In this way, you can contribute to the protection of resources and the environment. Contact your local authorities for more information.

Sécurité



AVERTISSEMENT : Lire l'intégralité des avertissements de sécurité et des consignes. Le non-respect des avertissements et consignes risque d'entraîner un choc électrique, un incendie et/ou des blessures graves.

Lire toutes les instructions.

ZWILLING décline toute responsabilité pour tout dommage dû au non-respect de ces instructions d'utilisation.

Les informations importantes pour votre sécurité sont expressément signalées. Observer impérativement ces informations afin d'éviter tout accident ou tout risque d'endommager l'appareil.

CONSERVER LES PRÉSENTES
INSTRUCTIONS



Information de sécurité

Ce moulin à épices (ci-après dénommé « appareil ») est conçu exclusivement comme moulin à épices électrique. Il ne peut être utilisé qu'avec les accessoires fournis ou agréés par ZWILLING.

Ne pas l'utiliser en extérieur.

Toute autre utilisation doit être considérée comme inadaptée et comporte des risques de blessures ou de

dommages matériels.

Le dispositif est exclusivement destiné à un usage domestique

- utilisation dans des cuisines du personnel dans les boutiques, les bureaux et les autres environnements de travail
- dans le cadre d'exploitations agricoles
- par des clients d'hôtels, de motels et d'autres lieux d'hébergement

Utilisation domestique uniquement.
Pour éviter tout risque de choc électrique, ne pas immerger l'appareil dans l'eau ou tout autre liquide.

Certaines personnes courent un risque plus important :

Cet appareil n'est pas destiné à une utilisation par des personnes (y compris des enfants) qui présentent des capacités physiques, sauf si elles ont pu bénéficier, par l'intermédiaire d'une personne responsable de leur

sécurité, d'une surveillance étroite ou d'instructions préalables concernant l'utilisation de l'appareil.

Une surveillance étroite est nécessaire lorsqu'un appareil est utilisé par des enfants ou en leur présence. Les enfants doivent être surveillés pour assurer qu'ils ne jouent pas avec l'appareil.

Le nettoyage et l'entretien ne peuvent être laissés à des enfants sans surveillance.

S'assurer que l'appareil est ÉTEINT lorsqu'il n'est pas utilisé, avant d'assembler ou de démonter des pièces et avant de le nettoyer, de le saisir ou de le transporter. Le fait de porter l'appareil avec le doigt sur l'interrupteur ou de brancher un appareil électrique dont l'interrupteur est positionné sur marche est une invite aux accidents.

Garder les matériaux d'emballage hors de portée des enfants. Cela

présente un risque de suffocation. Éviter tout contact avec les pièces en mouvement. Ne jamais tenter de désactiver les mécanismes de sécurité.

Contrôler l'absence de corps étrangers dans le réservoir avant utilisation.

Ne jamais placer l'appareil sur une surface chaude ou à proximité de fortes sources de chaleur.

Ne jamais exposer l'appareil à des températures élevées

- vibrations excessives
- lumière directe du soleil
- humidité.

Faute de quoi, il y a risque de dommage.

Pour éviter tout risque de choc électrique, ne pas immerger l'appareil dans l'eau ou tout autre liquide.

Un appareil défectueux peut être à l'origine de dommages et de blessures :

Toujours contrôler l'absence de dommages sur l'appareil avant utilisation. Si un quelconque dommage dû au transport est constaté, contacter immédiatement le revendeur qui a vendu l'appareil. Ne jamais utiliser un appareil dont le câble d'alimentation ou le chargeur sont

endommagés, après un dysfonctionnement, une chute ou un quelconque endommagement. Veiller à ce que le cordon ne soit pas en contact avec une surface chaude, cuisinière comprise. L'utilisation d'accessoires qui ne sont ni recommandés, ni vendus par le fabricant peut provoquer un incendie, un choc électrique ou des blessures.

Faire réparer l'appareil électrique par un réparateur agréé qui n'uti-

lisera que des pièces détachées identiques. Cela garantira la sécurité du produit. Téléphoner au service client du fabricant pour obtenir des informations sur l'analyse, la réparation ou le réglage.

Ne jamais modifier ni tenter de réparer l'appareil ou le bloc de batterie.

Une manipulation incorrecte de l'appareil peut l'endommager.

Cet appareil contient des piles non remplaçables.

Pour le débrancher, saisir la fiche d'alimentation et la tirer de la prise. Ne jamais tirer sur le câble d'alimentation USB.

Toujours utiliser un bloc d'alimentation ITE homologué/certifié ou de classe 2.

Recharger l'appareil uniquement avec le chargeur spécifié par le fabricant. Un chargeur adapté à un seul type de bloc de batterie peut engendrer un risque d'incendie

lorsqu'il est utilisé avec un autre bloc de batterie.

Ne jamais utiliser un bloc de batterie ou un appareil endommagé ou modifié. Des batteries endommagées ou modifiées peuvent se comporter de façon imprévisible et avoir pour conséquence un incendie, une explosion ou des blessures.

Ne jamais exposer le bloc de batterie ou l'appareil au feu ou à une température excessive. L'exposition

FR

au feu ou à une température supérieure à 130 °C peut causer une explosion.

Suivre toutes les consignes concer-

nant la recharge. Une recharge inappropriée ou à des températures en dehors de la plage spécifiée peut endommager la batterie et accroître le risque d'incendie.

Explication des symboles



Danger de mort par électrocution



Risque de dommages matériels et d'endommagement de l'appareil

Caractéristiques techniques

Accu	3,7 V, Li-ion 460 mAh
Bloc d'alimentation (non fourni)	5 V, 1000 mA
Câble de chargeur	USB type C, longueur 0,5 m
Dimensions (Ø x h)	48 x 210 mm
Poids	env. 0,34 kg
Matière	Plastique ABS

FR

Caractéristiques techniques



Ne pas jeter avec les ordures ménagères.

Marquages



L'appareil satisfait aux directives pour le marquage ETL et CE.



Classe d'appareils III - Tensions inférieures ou égales à 42 V

Vue d'ensemble

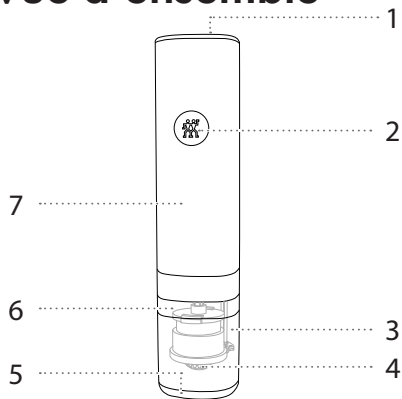

- 1 Symbole d'accu
- 2 Interrupteur marche/arrêt
- 3 Récipient d'épices
- 4 Molette de réglage de finesse de broyage
- 5 Opercule de préservation d'arômes
- 6 Fenêtre
- 7 Boîtier

Utilisation

1 Charge du moulin à épices

Avant la première utilisation, charger entièrement le moulin à épices au moyen du câble de chargeur fourni.

Le symbole d'accu clignote rapidement :
l'état de charge de l'accu est faible

Le symbole d'accu clignote lentement :
charge en cours

Le symbole d'accu est allumé en continu :
la charge est terminée

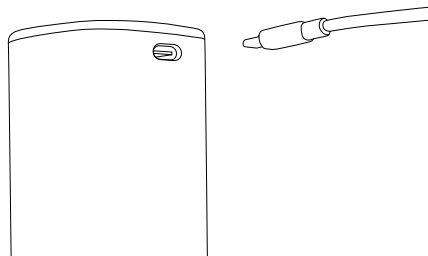

La première charge prend env. 4 heures.

2 Remplissage du moulin à épices

Pour remplir le moulin à épices, il convient de tenir le récipient d'épices et de tourner le boîtier dans le sens horaire. Retirer le boîtier et remplir d'épices. Replacer le boîtier sur le réservoir d'épices et le verrouiller en le tournant dans le sens antihoraire.



Le moulin à épices permet de broyer des grains de poivre, du gros sel, de condiments séchés et d'épices.

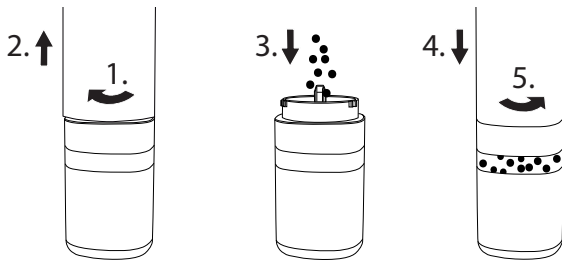

3 Utilisation du moulin à épices

Avant l'utilisation du moulin, retirer l'opercule de préservation d'arômes sur le dessous du récipient. Maintenir le bouton Marche/Arrêt appuyé pour actionner le moulin à épices. L'éclairage sur le dessous est activé par la même occasion.

i Les épices non broyées conservent mieux leurs arômes et leur goût. Pour libérer les huiles essentielles, les épices doivent être broyées et moulues.

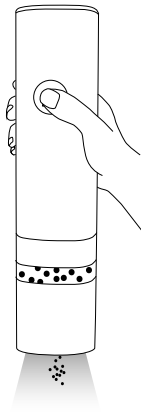

4 Réglage de la finesse de broyage

Tourner la molette de réglage dans le sens horaire pour régler un degré de broyage plus fin. Tourner la molette de réglage dans le sens antihoraire pour régler un degré de broyage plus grossier.

i Si le mécanisme broyeur ne tourne plus lorsque la finesse de broyage réglée est trop élevée, il convient de choisir un réglage plus grossier.

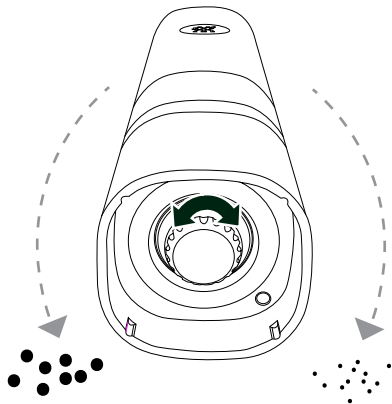

Entretien

Nettoyage du boîtier

Utiliser un chiffon non pelucheux humide pour le nettoyage extérieur du boîtier. Ne pas utiliser de chiffons microfibrés car ils pourraient produire de fines rayures sur la surface du corps.



Ne jamais immerger l'appareil dans l'eau ou d'autres liquides.

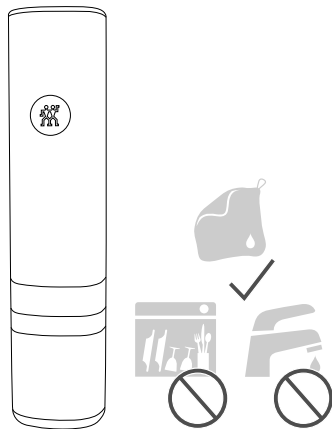

Défaut

Problème/code d'erreur	Cause possible	Remède
Le mécanisme broyeur ne fonctionne pas.	Le réglage du degré de broyage est trop fin.	Régler un degré de broyage plus grossier.
	Le mécanisme broyeur est colmaté.	Nettoyer le mécanisme broyeur.
L'éclairage ne fonctionne pas.	La lampe est défectueuse.	Veuillez vous adresser à votre revendeur ou au service clients.
L'appareil ne fonctionne pas.	L'appareil n'est pas chargé.	Charger l'appareil au moyen du câble de chargeur fourni.

Service clientèle

En cas de problèmes avec votre appareil, contactez notre service après-vente.

Vous trouverez de plus amples informations sur l'assistance, les réparations, la garantie et l'enregistrement des produits à l'adresse www.zwilling.com/service.

Mise au rebut



Le symbole « poubelle barrée » impose l'élimination séparée de vieux appareils électriques et électronique (WEEE). Ces appareils peuvent contenir des substances dangereuses et nocives pour l'environnement. Ne pas jeter cet appareil et son emballage aux  ordures ménagères non triées, mais le remettre à un point de collecte identifié pour les appareils électriques et électroniques usagés. Cela contribue à la protection des ressources et de l'environnement. Pour de plus amples informations, s'adresser aux autorités locales.

Seguridad



Lea todas las partes de este manual de instrucciones antes de utilizar el molinillo de especias. Guarde este manual de instrucciones en un lugar seguro. En caso de que facilite este molinillo de especias a terceros, proporcióneles también este manual de instrucciones.

La inobservancia de este manual de instrucciones puede provocar lesiones graves

o daños en el aparato. ZWILLING no se hace responsable de los daños causados por la inobservancia de este manual de instrucciones.



Las advertencias importantes para su seguridad están marcadas de forma especial. Es obligatorio respetar estas advertencias para evitar accidentes y daños en el aparato.

Advertencias de seguridad

El molinillo de especias (en adelante, el «aparato») está previsto exclusivamente como molinillo eléctrico para especias. Solo se deberá utilizar con los accesorios suministrados o con accesorios aprobados por ZWILLING.

Utilice el aparato exclusivamente en espacios interiores y protéjalo de la humedad.

Cualquier otro uso se considera inadecuado y puede causar lesiones personales o daños materiales.

El aparato ha sido concebido exclusivamente para

- el uso doméstico
- en cocinas para empleados de tiendas, oficinas y otras áreas comerciales
- en propiedades agrícolas

Seguridad

ES

- por parte de los huéspedes de hoteles, pensiones y otros establecimientos.

El aparato no está destinado al uso comercial.

Existe un mayor riesgo para ciertas personas:

Este aparato no ha sido previsto para la utilización por parte de personas (incluyendo niños) con capacidades físicas, sensoriales o mentales reducidas o con falta de experiencia

y conocimientos, a menos que estén bajo vigilancia o hayan recibido instrucciones para el manejo del aparato por parte de una persona responsable de su seguridad.

Los niños no deben jugar con el aparato. Los niños no deben realizar la limpieza y el mantenimiento sin supervisión.

Mantenga el aparato fuera del alcance de niños.

Mantenga el material de embalaje

fuera del alcance de los niños. Existe peligro de asfixia.

No introduzca ningún objeto en las aberturas del aparato.

No desmonte nunca el aparato ni haga modificaciones técnicas.

No coloque el aparato sobre una superficie caliente o cerca de una fuente de calor intenso.

No exponga el aparato

- a temperaturas elevadas

- a fuertes vibraciones
- a la radiación solar directa
- a la humedad.

De lo contrario, el aparato puede resultar dañado.

No sumerja el aparato en agua u otros líquidos.

Un aparato defectuoso puede provocar daños materiales o lesiones:

Antes de cada uso, compruebe si el aparato está dañado. Si observa

Seguridad

ES

algún daño durante el transporte, póngase en contacto inmediatamente con el distribuidor al que compró el aparato. No utilice nunca un aparato o accesorios defectuosos. Nunca utilice un aparato o accesorios que se hayan caído.

En caso de defecto, se debe encar- gar la reparación del aparato al fa- bricante, al servicio técnico o a una persona con cualificación similar.

El aparato no contiene ninguna pie- za que pueda reparar usted mismo. Una manipulación incorrecta del aparato puede provocar daños. Este aparato incluye baterías que no se pueden cambiar.

Explicación de los símbolos



Riesgo de muerte por descarga eléctrica



Riesgo de daños materiales y daños en el aparato

Datos técnicos

Batería	3,7 V, iones de litio 460 mAh
---------	-------------------------------

Fuente de alimentación (no incluida en el volumen de suministro)	5 V, 1000 mA
--	--------------

Cable de carga	USB-C, longitud 0,5 m
----------------	-----------------------

Dimensiones (Ø x alto)	48 x 210 mm
------------------------	-------------

Peso	aprox. 0,34 kg
------	----------------

Material	Plástico ABS
----------	--------------

ES

Datos técnicos



No tire el aparato a la basura doméstica.

Símbolos



El aparato cumple con las directivas para llevar el identificador CE.



Clase de equipo III - Baja tensión

Vista general

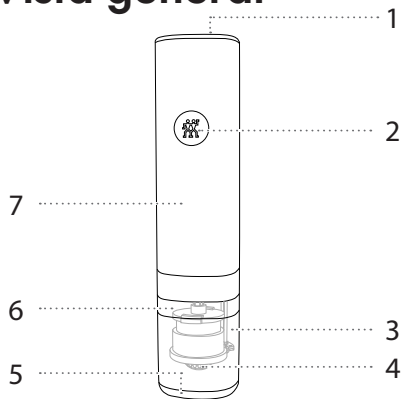

- 1 Símbolo de la batería
- 2 Interruptor de encendido/apagado
- 3 Depósito de especias
- 4 Ruedecilla de ajuste del grado de molido
- 5 Tapa protectora de aroma
- 6 Mirilla
- 7 Carcasa

Manejo

1 Carga del molinillo de especias

Cargue el molinillo de especias con el cable de carga suministrado antes del primer uso.

Parpadeo rápido del símbolo de la batería:
el estado de carga de las baterías es bajo

Parpadeo lento del símbolo de la batería:
proceso de carga en curso

Símbolo de la batería iluminado:
proceso de carga completado

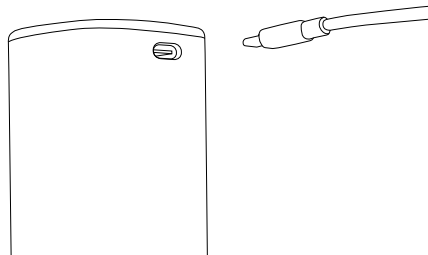

La primera carga dura
aprox. 4 horas.

2 Llenado del molinillo de especias

Para llenar el molinillo de especias, sujete el depósito de especias y gire la carcasa en el sentido de las agujas del reloj. Retire la carcasa y vierta las especias. Coloque de nuevo la carcasa sobre el depósito de especias y bloquéela girando en el sentido contrario a las agujas del reloj.



El molinillo de especias es adecuado para granos de pimienta, sal gorda, hierbas aromáticas y especias secas.

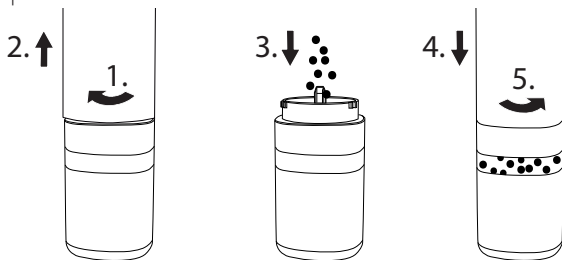

3 Manejo del molinillo de especias

Retire la tapa protectora de aroma en la parte inferior del depósito antes de usar el molinillo. Pulse el interruptor de conexión/desconexión para accionar el molinillo de especias. La iluminación en la parte inferior también se activa.

i Las especias enteras conservan su aroma y su sabor. Para liberar los aceites esenciales, debe partir y moler las especias.

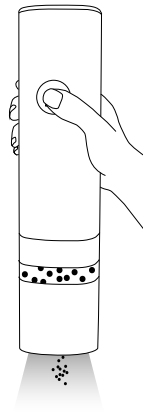

4 Ajuste del grado de molido

Gire la ruedecilla de ajuste en el sentido de las agujas del reloj para ajustar un grado de molido más fino. Gire la ruedecilla de ajuste en el sentido contrario a las agujas del reloj para ajustar un grado de molido más grueso.

i Si el mecanismo de molido deja de moverse con un ajuste muy fino, se deberá seleccionar un ajuste más grueso.

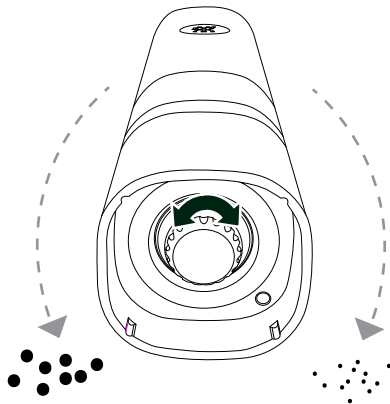

Cuidados

Limpieza de la carcasa

Para limpiar la carcasa puede utilizar un paño húmedo sin pelusas. No utilice paños de microfibra, ya que pueden provocar finas rayaduras en la superficie de la carcasa.



Nunca sumerja el aparato en agua u otros líquidos.

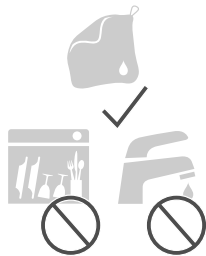
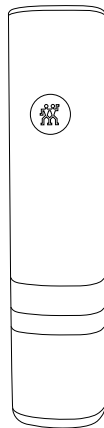

Avería

Problema	Posibles causas	Remedio
El mecanismo de molido no funciona.	El grado de molido ajustado es demasiado fino.	Ajuste un grado de molido más grueso.
	El mecanismo de molido está obstruido.	Limpie el mecanismo de molido.
La iluminación no funciona.	La bombilla está defectuosa.	Diríjase al comerciante o al servicio de atención al cliente.
El aparato no funciona.	El aparato no está cargado.	Cargue el aparato con el cable de carga suministrado antes del primer uso.

Servicio de atención al cliente

Si tiene problemas con su aparato, póngase en contacto con nuestro servicio de atención al cliente. Encontrará indicaciones detalladas sobre el servicio, la reparación, la garantía y el registro del producto en www.zwilling.com/service.

Eliminación



El icono del "cubo de basura tachado" exige el reciclado de piezas eléctricas y electrónicas por separado (WEEE). Este tipo de dispositivos pueden contener sustancias peligrosas o tóxicas. No elimine este aparato y su embalaje con la basura doméstica sin separar, sino en un punto de recogida de reciclado de piezas eléctricas y electrónicas.

Con ello ayudará a preservar los recursos naturales y a proteger el medio ambiente. Contacte con las autoridades locales para obtener más información.

Sicurezza



Leggere completamente le istruzioni per l'uso prima di utilizzare il macina spezie. Custodire le istruzioni per l'uso in un luogo sicuro. Se si cede il macina spezie a terzi, consegnare anche le istruzioni per l'uso.

La mancata osservanza di queste istruzioni per l'uso può causare lesioni gravi o danni all'apparecchio. ZWILLING declina

ogni responsabilità per i danni derivanti dalla mancata osservanza di queste istruzioni per l'uso.

Le indicazioni importanti per la sicurezza dell'utente sono contrassegnate specificamente. È imprescindibile attenersi a tali indicazioni per evitare infortuni e danni all'apparecchio.



Avvertenze di sicurezza

Il macina spezie (di seguito denominato "apparecchio") è esclusivamente progettato come macina spezie elettrico. Esso può essere utilizzato esclusivamente con gli accessori forniti in dotazione o autorizzati da ZWILLING.

Utilizzare l'apparecchio esclusivamente in ambienti interni e proteggerlo dall'umidità.

Qualsiasi altro impiego è da considerarsi improprio e può causare danni a persone o cose.

L'apparecchio è esclusivamente ideato per l'utilizzo in casa

- in cucine del personale in negozi, uffici e altri ambienti di lavoro
- in proprietà agricole
- da ospiti in alberghi, motel e altre strutture residenziali.

Sicurezza

IT

L'apparecchio non è ideato per l'uso commerciale.

Per determinate persone esiste un pericolo maggiore:

Questo elettrodomestico non è adatto all'utilizzo da parte di persone (bambini inclusi) con capacità fisiche, sensorie o mentali ridotte, oppure con mancanza di esperienza e nozioni, a meno che non vengano sorvegliati oppure non abbiano ricevuto le istruzioni concernenti l'utilizzo

dell'elettrodomestico da parte di una persona che sia responsabile della loro sicurezza.

I bambini non devono giocare con l'apparecchio. La pulizia e la manutenzione possono essere eseguite da bambini solo se sorvegliati.

Conservare il dispositivo fuori dalla portata dei bambini.

Tenere lontani i bambini dal materiale di imballaggio. Sussiste il pericolo di soffocamento.

Non introdurre oggetti nelle aperture dell'apparecchio.

Non svitare l'apparecchio e non apportarvi modifiche tecniche.

Non appoggiare l'apparecchio su superfici bollenti o di sorgenti di calore intenso.

Non esporre l'apparecchio a temperature alte

- a forti vibrazioni
- al diretto irraggiamento solare

- all'umidità.

Altrimenti vi è il pericolo di danneggiare l'apparecchio.

Non immergere l'apparecchio in acqua o altri liquidi.

Un apparecchio difettoso può comportare danni materiali e lesioni:

Prima di ogni utilizzo verificare che l'apparecchio non presenti danni.

Se si riscontrano danni da trasporto, rivolgersi immediatamente al

rivenditore dove è stato acquistato l'apparecchio. Non azionare mai un apparecchio o accessori difettosi. Non azionare mai un apparecchio o accessori che siano caduti a terra.

In caso di difetti l'apparecchio deve essere riparato dal costruttore, dal suo servizio clienti o da una persona con qualificazione simile.

L'apparecchio non contiene parti che l'utente possa riparare da solo.

L'uso non corretto dell'apparecchio può essere causa di danni.

Il presente apparecchio contiene batterie che non possono essere cambiate.

Spiegazione dei simboli



Pericolo di morte per folgorazione



Pericolo di danni materiali e danni all'apparecchio

Dati tecnici

Batteria ricaricabile 3,7 V, ioni di litio, 460 mAh

Alimentatore (non compreso nella confezione) 5 V, 1000 mA

Cavo di ricarica USB tipo C, lunghezza 0,5 m

Dimensioni (Ø x A) 48 x 210 mm

Peso circa 0,34 kg

Materiale Plastica ABS



Non smaltire tra i rifiuti domestici.



Indicazioni



L'apparecchio soddisfa le direttive per la marcatura CE.



Categoria apparecchi III - Bassa tensione

Panoramica

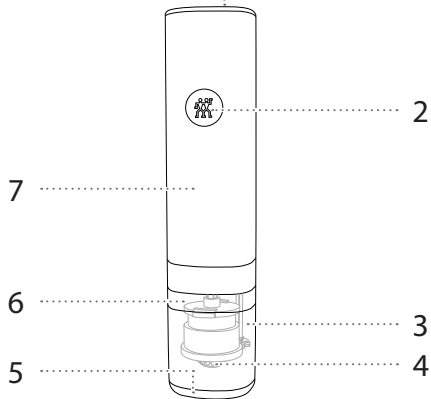

1 Simbolo della batteria ricaricabile

2 Interruttore On/Off

3 Contenitore per spezie

4 Regolatore del grado di macinatura

5 Coperchio di protezione dell'aroma

6 Finestrella

7 Scatola

Uso

1 Ricaricare il macina spezie

Prima di usare il macina spezie per la prima volta, caricarlo completamente usando il cavo di ricarica in dotazione.

Il simbolo della batteria ricaricabile lampeggia rapidamente: Basso stato di carica della batteria ricaricabile

Il simbolo della batteria ricaricabile lampeggia lentamente: Caricamento in corso

Il simbolo della batteria ricaricabile è continuamente illuminato: Caricamento completato

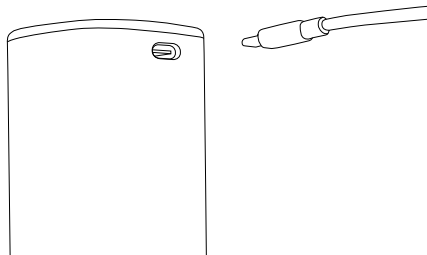

La ricarica iniziale richiede ca. 4 ore.

2 Riempire il macina spezie

Per riempire il macina spezie, mantenere fermo il contenitore per le spezie e ruotare l'alloggiamento in senso orario. Estrarre l'alloggiamento e riempire con delle spezie. Applicare di nuovo l'alloggiamento sul contenitore per le spezie e bloccarlo girandolo in senso antiorario.



Il macina spezie è adatto per grani di pepe, sale a grana grossa, erbe aromatiche essiccate e spezie.

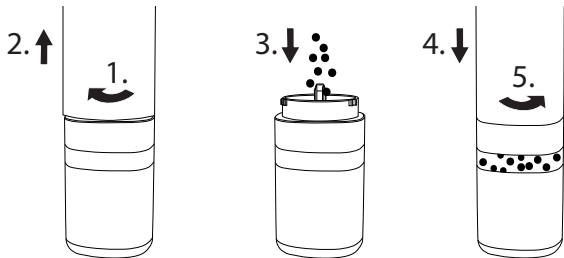

3 Usare il macina spezie

Prima di utilizzare il macina spezie, rimuovere il coperchio di protezione dell'aroma sul lato inferiore del contenitore. Tener premuto l'interruttore On/Off per far funzionare il macina spezie. Durante ciò, sarà attivata anche l'illuminazione sul lato inferiore.

i Le spezie intere conservano il loro aroma e gusto. Occorre tritare e macinare le spezie per rilasciare gli oli essenziali.

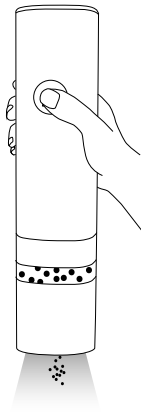

4 Impostare il grado di macinatura

Ruotare il regolatore in senso orario per impostare un grado di macinatura più fine. Ruotare il regolatore in senso antiorario per impostare un grado di macinatura più grossolano.

i Se il meccanismo di macinatura non si gira più con un'impostazione di macinatura molto fine, è necessario passare ad un'impostazione più grossolana.

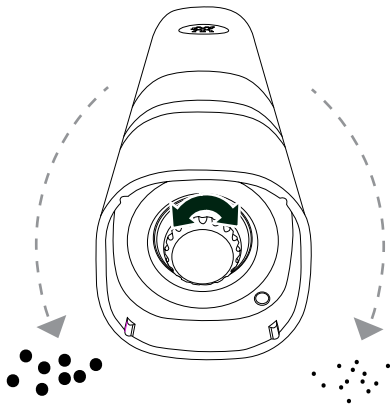

Cura

Pulire l'alloggiamento

È possibile utilizzare un panno umido e privo di lanugine per pulire l'alloggiamento. Non utilizzare panni in microfibra, in quanto questi potrebbero provocare graffi sottili sulla superficie dell'alloggiamento.



Non immergere mai l'apparecchio in acqua o altri liquidi.

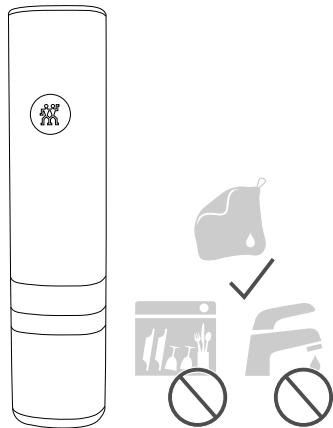

Guasto

Problema/Codice di errore	Possibile causa	Rimedio
Il meccanismo di macinatura non funziona.	Il grado di macinatura è troppo fine.	Impostare un grado di macinatura più grossolano.
	Il meccanismo di macinatura è intasato.	Pulire il meccanismo di macinatura.
L'illuminazione non funziona.	La lampada è difettosa.	Rivolgersi al venditore oppure al servizio di assistenza clienti.
L'apparecchio non funziona.	L'apparecchio non è caricato.	Caricare l'apparecchio usando il cavo di ricarica in dotazione.

Servizio clienti

In caso di problemi con l'apparecchio, rivolgersi al nostro servizio clienti.

Per indicazioni dettagliate su assistenza, riparazione, garanzia e registrazione del prodotto, visitare www.zwilling.com/service.

Smaltimento



Il "cestino barrato" richiede la raccolta separata delle apparecchiature elettriche ed elettroniche (RAEE). Tali apparecchi possono contenere delle sostanze nocive. Non smaltire il presente apparecchio e il suo imballaggio insieme ai rifiuti domestici indifferenziati ma consegnarlo presso un punto di raccolta per il riciclaggio. Così aiutate a risparmiare le risorse ed a proteggere l'ambiente. Contattare le autorità locali per ulteriori informazioni.

Veiligheid

Lees deze gebruiksaanwijzing volledig door alvorens uw kruidenmolen te gebruiken. Bewaar de gebruiksaanwijzing goed. Indien u de kruidemolen aan derden doorgeeft, geef dan ook de gebruiksaanwijzing mee.

Het niet in acht nemen van deze gebruiksaanwijzing kan leiden tot ernstig letsel of beschadiging van het apparaat. Voor

schade die wordt veroorzaakt door het niet in acht nemen van deze gebruiksaanwijzing is ZWILLING niet aansprakelijk.

Belangrijke aanwijzingen voor uw veiligheid zijn bijzonder gekenmerkt. Neem deze aanwijzingen in acht om ongevallen en schade aan het apparaat te vermijden.

Veiligheidsaanwijzingen

De kruidenmolen (hierna "apparaat" genoemd) is uitsluitend bedoeld als elektrische kruidenmolen. Hij mag uitsluitend met de meegeleverde of door ZWILLING goedgekeurde accessoires worden gebruikt.

Gebruik het apparaat alleen binnenshuis en bescherm het tegen vocht.

Elk ander gebruik geldt als niet beoogd en kan persoonlijk letsel en materiële schade tot gevolg hebben.

Het apparaat is alleen bedoeld voor gebruik in het huishouden

- in personeelskeukens van winkels, kantoren en andere commerciële ruimtes
- in landbouwbedrijven

- door gasten in hotels, motels en andere woonvoorzieningen

Niet bedoeld voor commercieel gebruik.

Voor bepaalde personen is er verhoogd gevaar:

Dit apparaat is niet bestemd voor gebruik door personen (inclusief kinderen) met verminderde fysieke, sensorische of mentale vermogens of gebrek aan ervaring en kennis,

tenzij deze toezicht of instructies over het gebruik van dit apparaat hebben ontvangen van een persoon die verantwoordelijk voor hun veiligheid is.

Kinderen mogen niet met het apparaat spelen. Reiniging en onderhoud mogen door kinderen niet zonder toezicht worden uitgevoerd.

Bewaar het apparaat buiten het bereik van kinderen.

Houd kinderen uit de buurt van

verpakkingsmateriaal. Er bestaat gevaar voor verstikking.

Steek geen voorwerpen in openingen van het apparaat.

Schroef het apparaat nooit open en voer geen technische wijzigingen uit.

Plaats het apparaat niet op een heet oppervlak of in de buurt van krachtige hittebronnen.

Stel het apparaat niet aan hoge

temperaturen

- sterke trillingen
- direct zonlicht
- vocht bloot.

Anders bestaat het risico van schade aan het apparaat.

Dompel het apparaat niet onder in water of andere vloeistoffen.

Een defect apparaat kan leiden tot materiële schade en letsel:

Controleer het apparaat voor elk

gebruik op beschadiging. Als u transportschade vaststelt, moet u onmiddellijk contact opnemen met de handelaar van wie u het apparaat hebt gekocht. Gebruik nooit een defect apparaat of defecte accessoires. Gebruik nooit een apparaat of accessoires dat op de grond is gevallen.

Bij een defect moet het apparaat worden gerepareerd door de fabrikant, zijn klantenservice of door

een vergelijkbaar gekwalificeerd persoon.

Het apparaat bevat geen onderdelen die u zelf kunt repareren.

Door een onjuiste hantering van het apparaat kan schade worden veroorzaakt.

Dit apparaat bevat batterijen die niet kunnen worden vervangen.

Verklaring van de symbolen



Levensgevaar door elektrische schok



Gevaar voor materiële schade en schade aan het apparaat

Technische gegevens

Accu	3,7 V, Li-Ion 460 mAh
Voedingseenheid (niet meegeleverd)	5 V, 1000 mA
Oplaadkabel	USB type C, lengte 0,5 m
Afmetingen (Ø x H)	48 x 210 mm
Gewicht	ca. 0,34 kg
Materiaal	ABS-kunststof

NL

Technische gegevens



Niet bij het huishoudelijk afval afvoeren.

Kenmerkingen



Het apparaat voldoet aan de richtlijnen voor de CE-kenmerking.



Apparaatklasse III - laagspanning

Overzicht

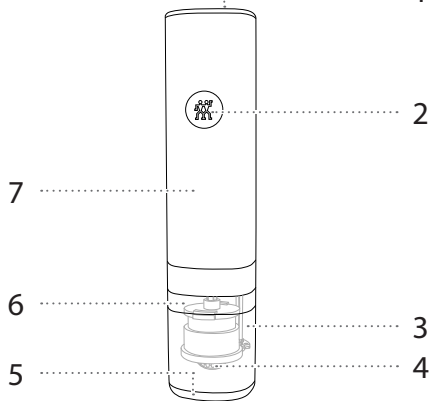

1 Accu-symbool

2 Aan-/uitschakelaar

3 Kruidenreservoir

4 Instelwiel voor malen

5 Aromabeschermingsdeksel

6 Kijkvenster

7 Behuizing

Bediening

1 Kruidenmolen opladen

Laad de kruidenmolen voor het eerste gebruik volledig op met de meegeleverde oplaadkabel.

Het accusymbool knippert snel:
de accu is bijna leeg

Het accusymbool knippert langzaam:
het opladen is bezig

Het accusymbool brandt:
het opladen is voltooid

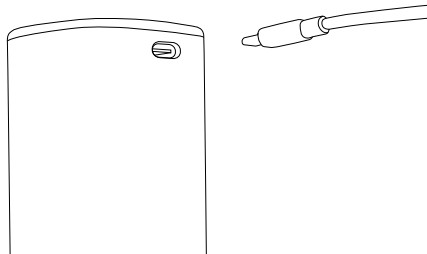

De eerste keer opladen
duurt ca. 4 uur.

2 Kruidenmolen vullen

Om de kruidenmolen te vullen, houdt u het kruidenreservoir vast en draait u de behuizing met de klok mee. Haal de behuizing eraf en doe de kruiden erin. Plaats de behuizing terug op het kruidenreservoir en vergrendel dit door het linksom te draaien.



De kruidenmolen is geschikt voor peperkorrels, grof zout, gedroogde kruiden en specerijen.

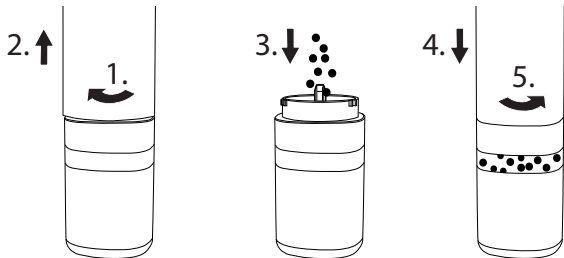

3 Kruidenmolen gebruiken

Verwijder voordat u de molen gebruikt het aromabeschermingsdeksel aan de onderkant van het reservoir. Houd de aan/uit-knop ingedrukt om de kruidenmolen te gebruiken. Ook de verlichting aan de onderzijde wordt hierbij geactiveerd.

i Hele kruiden behouden hun aroma en smaak. U moet de kruiden fijnmaken en vermalen om de etherische oliën vrij te maken.

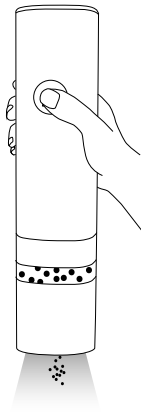

4 Maling instellen

Draai het stelwiel in de richting van de klok om een fijnere maling in te stellen.
Draai het stelwiel tegen de richting van de klok om een grovere maling in te stellen.



Als het maalmechanisme bij een zeer fijne instelling niet meer draait, moet een grovere instelling worden gekozen.

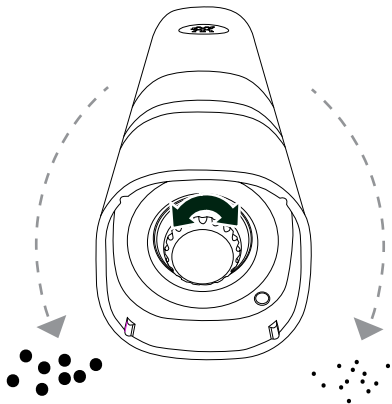

Onderhoud

Behuizing reinigen

U kunt een vochtige, pluisvrije doek gebruiken om de behuizing van het apparaat schoon te maken. Gebruik geen microvezeldoekjes; deze kunnen kleine krasjes op het oppervlak van de behuizing veroorzaken.



Dompel het apparaat nooit onder in water of andere vloeistoffen.

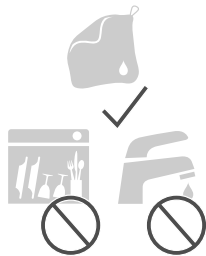
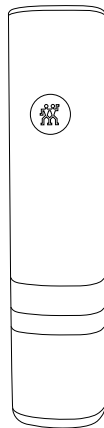

Storing

Probleem/Foutcode	Mogelijke oorzaak	Oplossing
Het maalmechanisme werkt niet.	De maling is te fijn ingesteld.	Stel een grovere maling in.
	Het maalmechanisme is verstopt.	Reinig het maalmechanisme.
De verlichting doet het niet.	De lamp is defect.	Neem contact op met uw dealer of de klantenservice.
Het apparaat werkt niet.	Het apparaat is niet opgeladen.	Laad het apparaat op met de meegeleverde oplaadkabel.

Klantenservice

Neem bij problemen met uw apparaat contact op met onze klantenservice.

Gedetailleerde aanwijzingen over service, reparatie, garantie en de productregistratie vindt u onder www.zwilling.com/service.

Afvoer



Het symbool met de doorgestreepte afvalcontainer wijst erop dat afgedankte elektrische en elektronica-apparaten als speciaal afval moeten worden verwijderd. Dergelijke apparaten kunnen gevaarlijke en schadelijke stoffen bevatten. Gooi dit apparaat en de verpakking  ervan daarom niet met het ongesorteerde huishoudelijk afval weg, maar lever het in bij een speciaal inzamelpunt voor afgedankte elektrische en elektronica-apparaten. Hierdoor levert u een bijdrage aan de bescherming van bronnen en het milieu. Neem voor verdere informatie contact op met de milieu-afdeling of milieustraat van uw gemeente.

Segurança



Leia estas instruções de utilização por completo antes de utilizar o seu moinho de temperos. Guarde bem as instruções de utilização. Caso transfira o moinho de temperos a terceiros, também entregue as instruções de utilização.

A não observância destas instruções de utilização pode levar a ferimentos graves ou danos ao aparelho. A ZWILLING não

assume qualquer responsabilidade por danos surgidos devido à não observância destas instruções de utilização.

As indicações importantes para a sua segurança encontram-se especialmente marcadas. É imprescindível que observe estas indicações, a fim de evitar acidentes e danos ao aparelho.



Indicações de segurança

O moinho de temperos (doravante denominado "aparelho") é destinado unicamente à utilização como moinho de temperos elétrico. Ele deve ser utilizado exclusivamente com os acessórios fornecidos ou aprovados pela ZWILLING.

Utilize o aparelho apenas em ambientes interiores e proteja-o da humidade.

Qualquer outra utilização não é correta e pode levar a danos pessoais ou materiais.

O aparelho destina-se apenas à utilização no ambiente doméstico

- em cozinhas para colaboradores de lojas, escritórios e outras áreas comerciais
- em propriedades rurais
- por hóspedes em hotéis, hotéis

rodoviários e outras instalações residenciais.

O aparelho não se destina ao uso comercial.

Para determinadas pessoas existe perigo elevado:

Este aparelho não está destinado a ser utilizado por pessoas (incluindo crianças) com capacidades físicas, sensoriais ou mentais limitadas, ou com falta de experiência e con-

hecimento, a não ser que tenham recebido supervisão ou instruções sobre a utilização do aparelho por uma pessoa responsável pela sua segurança.

As crianças não devem brincar com o aparelho. A limpeza e a manutenção não devem ser efetuadas por crianças sem supervisão.

Guarde este aparelho fora do alcance de crianças.

Mantenha o material da emba-

lagem fora do alcance das crianças. Existe perigo de asfixia.

Não insira objetos nas aberturas do aparelho.

Nunca abra o aparelho nem efetue alterações técnicas.

Não coloque o aparelho sobre uma superfície quente ou próximo a fontes de calor forte.

Não exponha o aparelho a temperaturas elevadas

- fortes vibrações
- radiação solar direta
- humidade.

Do contrário, pode haver a danificação do aparelho.

Não imerja o aparelho na água ou noutros líquidos.

Um aparelho com defeito pode levar a danos materiais e ferimentos: Antes de utilizar, sempre verifique o aparelho quanto a danos. Se

Segurança

PT

constatar um dano de transporte, dirija-se de imediato ao estabelecimento comercial em que adquiriu o aparelho. Nunca utilize um aparelho ou acessórios com defeito. Nunca utilize um aparelho ou acessórios que tenham sofrido uma queda.

No caso de um defeito, o aparelho deve ser reparado pelo fabricante, pelo serviço de apoio ao cliente ou por uma pessoa com qualificação semelhante.

○ O aparelho não contém peças que possam ser reparadas por si.

○ O manuseio incorreto do aparelho pode levar a danos.

Este aparelho contém baterias que não podem ser substituídas.

Explicação dos símbolos



Perigo de vida devido a choque elétrico



Perigo de danos materiais e danificações ao aparelho

Dados técnicos

Bateria	3,7 V, ião de lítio 460 mAh
---------	-----------------------------

Fonte de alimentação (não incluída no volume de fornecimento)	5 V, 1000 mA
---	--------------

Cabo de carga	USB tipo C, comprimento 0,5 m
---------------	-------------------------------

Dimensões (Ø x A)	48 x 210 mm
-------------------	-------------

Peso	aprox. 0,34 kg
------	----------------

Material	Plástico ABS
----------	--------------

PT

Dados técnicos



Não eliminar no lixo doméstico.



Marcações



O aparelho cumpre as diretivas para a marcação CE.



Classe de dispositivo III - Baixa tensão

Perspetiva geral

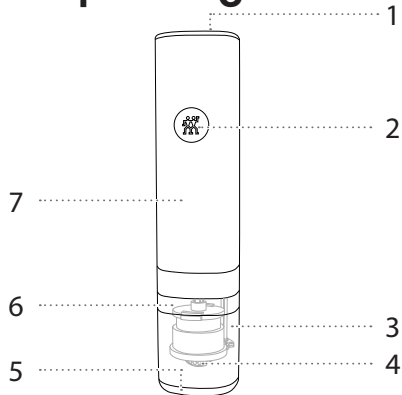

- 1 Símbolo da bateria
- 2 Interruptor para ligar/desligar
- 3 Recipiente de temperos
- 4 Roda de ajuste do grau de moagem
- 5 Tampa de conservação do aroma
- 6 Janela de visualização
- 7 Corpo

Utilização

1 Carregar o moinho de temperos

Antes de utilizá-lo pela primeira vez, carregue por completo o moinho de temperos com o cabo de carga fornecido.

- símbolo da bateria pisca rapidamente:
o estado de carga da bateria está baixo
- símbolo da bateria pisca lentamente:
o processo de carregamento está em curso
- símbolo da bateria está aceso sem piscar:
o processo de carregamento está concluído

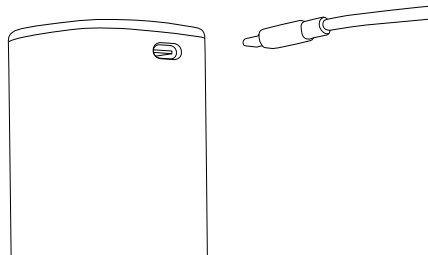

○ carregamento inicial demora aprox. 4 horas.

2 Encher o moinho de temperos

Para encher o moinho de temperos, segure o recipiente de temperos e rode o corpo no sentido horário. Retire o corpo e coloque o tempero. Encaixe o corpo de volta ao recipiente de temperos e rode-o no sentido anti-horário para fechá-lo.



O moinho de temperos é adequado para pimenta em grãos, sal grosso bem como ervas e especiarias secas.

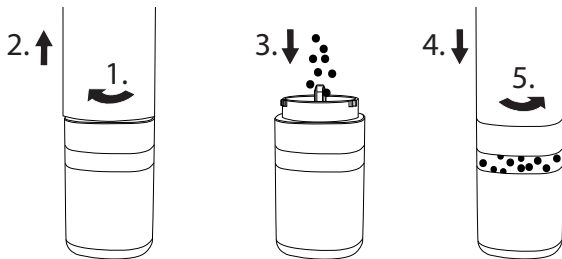

3 Utilizar o moinho de temperos

Antes de utilizar o moinho, remova a tampa de conservação do aroma no lado inferior do recipiente. Mantenha premido o interruptor para ligar/desligar para acionar o moinho de temperos. Isso também ativa a iluminação no lado inferior.

i Os condimentos na forma integral retêm o aroma e o sabor. Para que os óleos etéricos sejam libertados, é preciso triturar e moer os condimentos.

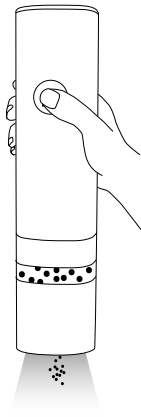

4 Ajustar o grau de moagem

Gire a roda de ajuste no sentido horário para obter um grau de moagem mais fino.
Gire a roda de ajuste no sentido anti-horário para obter um grau de moagem mais grosso.

i Se o mecanismo de moagem deixa de rodar com um ajuste muito fino, deve ser selecionado um ajuste mais grosso.

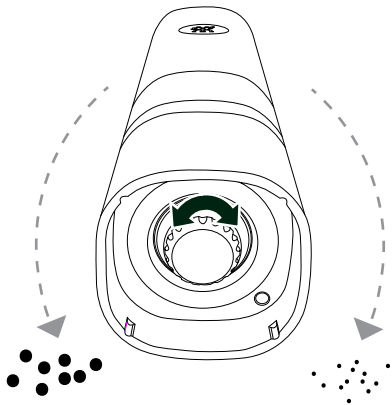

Conservação

Limpar o corpo

Para a limpeza exterior do corpo, pode utilizar um pano húmido que não solta pelos. Não utilize panos de microfibra, pois estes podem causar riscos finos na superfície do corpo.



Nunca imerja o aparelho na água ou noutros líquidos.

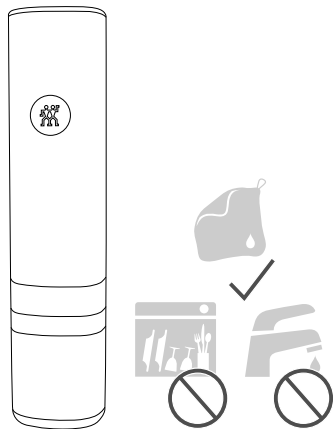

Avaria

Problema/código do erro	Causa possível	Solução
O mecanismo de moagem não funciona.	O grau de moagem está ajustado demasiado fino.	Ajuste um grau de moagem mais grosso.
	O mecanismo de moagem está obstruído.	Limpe o mecanismo de moagem.
A iluminação não funciona.	A lâmpada está com defeito.	Dirija-se ao seu revendedor ou ao serviço de apoio ao cliente.
O aparelho não funciona.	O aparelho não está carregado.	Carregue o aparelho com o cabo de carga fornecido.

Serviço de apoio ao cliente

Se tiver problemas com o seu aparelho, dirija-se ao nosso serviço de apoio ao cliente.

Encontra informações pormenorizadas acerca da assistência técnica, reparação, garantia e registo do produto em www.zwilling.com/service.

Eliminação



O símbolo da "lixeira riscada" determina que os equipamentos elétricos e eletrónicos usados (WEEE) sejam eliminados de forma separada. Tais aparelhos podem conter substâncias perigosas e prejudiciais ao meio ambiente. Não elimine este aparelho e sua embalagem no lixo doméstico misturado, mas sim num ponto de recolha destinado à reciclagem de lixo eletroeletrónico. Dessa forma, estará ajudando a preservar recursos e proteger o meio ambiente. Para mais informações, entre em contacto com as autoridades locais.

Sikkerhed



Læs hele denne betjeningsvejledning, før krydderikværnen tages i brug. Opbevar betjeningsvejledningen på et sikkert sted. Hvis krydderikværnen overdrages til andre personer, skal betjeningsvejledningen også følge med.

Tilsidesættelse af anvisningerne i denne betjeningsvejledning kan medføre alvorlige kvæstelser eller skader på apparatet.

ZWILLING påtager sig intet ansvar for skader, der skyldes, at denne betjeningsvejledning ikke følges.

Vigtige anvisninger om sikkerhed er specielt markeret. Overhold ubetinget disse anvisninger for at undgå ulykker og skader på apparatet.



Sikkerhedsanvisninger

Krydderikværnen (i det følgende omtalt som „apparat“) er udelukkende beregnet til anvendelse som elektrisk krydderikværn. Krydderikværnen må udelukkende anvendes sammen med de medfølgende tilbehørsdele eller med tilbehørsdele, som er godkendt af ZWILLING.

Anvend udelukkende apparatet indendørs, og beskyt det mod fugt.

Enhver anden anvendelse anses ikke som værende i overensstemmelse med formålet og kan medføre tilskadekomst eller materielle skader.

Apparatet er udelukkende beregnet til anvendelse i husholdninger

- i personalekøkkener i forretninger, kontorer og andre erhvervslokaler
- i landbrugsbedrifter
- af gæster i hoteller, moteller og

andre boligindretninger

Apparatet er ikke beregnet til erhvervsmæssig anvendelse.

Bestemte personer er specielt udsat for fare:

Dette apparatet er ikke beregnet til at blive brugt af personer (inklusive børn) med reducerede kropslige, sensoriske eller mentale evner eller med manglende erfaring eller viden, med mindre disse personer er under

opsyn eller er blevet instrueret i brugen af apparatet af en person, der er ansvarlig for deres sikkerhed i forbindelse med anvendelsen af apparatet.

Børn må ikke lege med apparatet. Børn må ikke foretage rengøring og vedligeholdelse, medmindre de er under opsyn.

Opbevar apparatet utilgængeligt for børn.

Hold børn borte fra emballagemate-

riale. Der er fare for kvælning.

Der må ikke stikkes genstande ind i apparatets åbninger.

Apparatet må ikke åbnes, og der må ikke foretages tekniske ændringer.

Apparatet må ikke placeres på en varm overflade eller i nærheden af kraftige varmekilder.

Apparatet må ikke udsættes for høje temperaturer

- kraftige vibrationer
- direkte sollys
- fugtighed.

I så fald er der fare for, at apparatet bliver beskadiget.

Dyp ikke apparatet i vand eller andre væsker.

Et defekt apparat kan medføre materielle skader og tilskadekomst:

Kontroller altid apparatet for skader inden brug. Kontakt straks forhand-

Sikkerhed

DK

leren, hvor apparatet er købt, hvis der konstateres en transportskade. Anvend aldrig et defekt apparat eller defekte tilbehørsdele. Anvend aldrig et defekt apparat eller tilbehørsdele, der er faldet på gulvet.

I tilfælde af en defekt i apparatet skal apparatet repareres af producenten, dennes kundeservice eller af en person med lignende kvalifikationer.

Apparatet indeholder ikke dele, som brugeren selv kan reparere.

Der kan opstå skader som følge af forkert håndtering af apparatet.

Dette apparat indeholder batterier, som ikke kan udskiftes.

Forklaring af symboler



Livsfare som følge af elektrisk stød



Fare for materielle skader og skader på apparatet

Tekniske data

Akku	3,7 V, li-ion 460 mAh
Netdel (ikke indeholdt i leveringsomfanget)	5 V, 1000 mA
Ladekabel	USB type C, længde 0,5 m
Mål (Ø x H)	48 x 210 mm
Vægt	Ca. 0,34 kg
Materiale	ABS-kunststof

DK

Tekniske data



Må ikke bortskaffes som husholdningsaffald.

Mærkninger



Apparatet opfylder kravene til CE-mærkning.



Materiel af klasse III - ekstra lavspænding

Øversigt

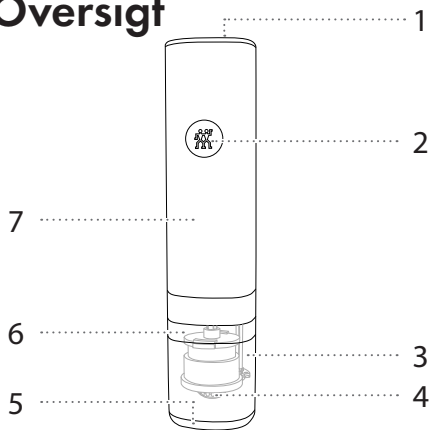

1 Akku-symbol

2 Tænd/sluk-kontakt

3 Krydderibeholder

4 Indstillingshjul for malingsgrad

5 Aromabeskyttelsesdæksel

6 Skueglas

7 Kabinet

Betjening

1 Opladning af krydderikværn

Inden krydderikværnen tages i brug første gang, skal den lades fuldstændigt op med det leverede ladekabel.

Akku-symbol blinker hurtigt:

Akku'ens opladningsniveau er lavt

Akku-symbol blinker langsomt:

Igangværende opladning af akku

Akku-symbol lyser:

Opladning er afsluttet

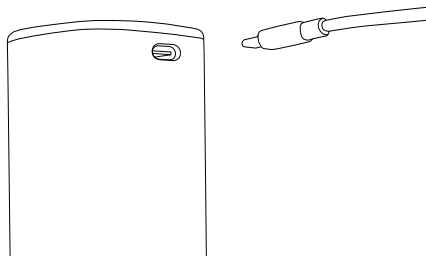

Den første opladning tager ca. 4 timer.

2 Påfyldning af krydderikværn

Hold krydderibeholderen fast, og drej kabinettet i retning med uret for at påfylde krydderikværnen. Træk kabinettet af, og påfyld krydderier. Sæt kabinettet på krydderibeholderen igen, og lås det ved at dreje det i retning mod uret.



Krydderikværnen er velegnet til hele peberkorn, groft salt, tørrede krydderurter og krydderier.

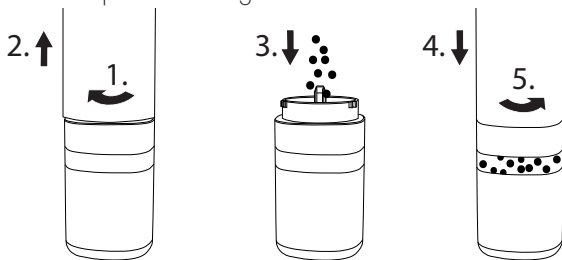

3 Betjening af krydderikværn

Fjern aromabeskyttelsesdækslet på undersiden af kværnen, inden krydderikværnen benyttes. Tryk vedvarende på tænd-/sluk-knappen for at aktivere krydderikværnen. Samtidig bliver belysningen på undersiden aktiveret.

i Hele krydderier bevarer deres aroma og smag. Krydderier skal findeles og males for at frigøre deres æteriske olier.

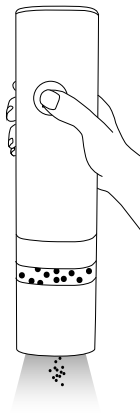

4 Indstilling af malingsgrad

Drej indstillingshjulet i retning med uret for at indstille en finere malingsgrad. Drej indstillingshjulet i retning mod uret for at indstille en grovere malingsgrad.

i Hvis maleværket ikke bevæger sig ved en meget fin indstilling af malegrad, skal der indstilles en grovere indstilling.

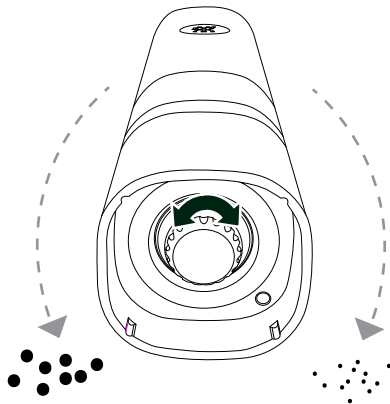

Pleje

Rengøring af kabinettet

Kabinettets udvendige overflader kan rengøres med en fugtig, frugfri klud. Brug ikke mikrofiberklude, fordi dette kan give fine ridser på kabinettets overflade.



Dyp aldrig apparatet i vand eller andre væsker.

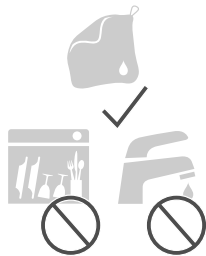
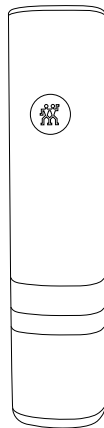

Fejl

Problem/fejlkode	Mulig årsag	Afhjælpning
Maleværket fungerer ikke.	Malegraden er indstillet for fint.	Indstil en grovere malegrad.
	Maleværket er tilstoppet.	Rengør maleværket.
Belysningen virker ikke.	Lampen er defekt.	Kontakt forhandleren eller kundeservice.
Apparatet virker ikke.	Apparatet er ikke opladet.	Oplad apparatet med det leverede ladekabel.

Kundeservice

Kontakt kundeservice, hvis der opstår problemer med apparatet.

Du kan finde detaljerede oplysninger om service, reparation, garanti og produktregistrering på www.zwilling.com/service.

Bortskaffelse



Piktogrammet „Overkrydset affaldsspand” symboliserer, at kasserede elektro- og elektronik-apparater skal bortskaffes separat (WEEE). Sådanne apparater kan indeholde farlige og miljøskadelige stoffer. Dette apparat og dets emballage må ikke bortskaffes sammen med usorteret husholdningsaffald, men skal bortskaffes på et hertil godkendt indsamlingssted for kasserede elektro- og elektronik-apparater. Dette bidrager til beskyttelse af ressourcer og miljøet. Ret henvendelse til de lokale myndigheder for yderligere oplysninger.

Säkerhet

Läs igenom hela bruksanvisningen innan du använder kryddkvarnen. Förvara bruksanvisningen på ett säkert ställe. Om kryddkvarnen får en ny ägare ska bruksanvisningen följa med.

Om instruktionerna i denna bruksanvisning inte följs kan det leda till svåra personskador eller skador på apparaten. ZWILLING ansvarar inte för skador som uppstår

på grund av att denna bruksanvisning inte följs.

Viktiga anvisningar gällande din säkerhet är speciellt markerade. Följ dessa anvisningar för att undvika olycksfall och skador på apparaten.

Säkerhetsanvisningar

Kryddkvarnen (nedan kallad "apparat") är uteslutande avsedd som elektrisk kryddkvarn. Den får uteslutande användas med medföljande eller av ZWILLING godkända tillbehörsdelar.

Apparaten får endast användas inomhus och ska skyddas mot fukt.

All annan användning är att beakta

som icke avsedd användning och kan leda till personskador eller materiella skador.

Apparaten är uteslutande avsedd att användas i hushållet

- i personalkök för butiker, kontor och andra kommersiella områden
- i kök för jordbruk
- av gäster på hotell, motell och andra bostäder

Ej avsedd för kommersiellt bruk.
För vissa personer finns det större risker:

Denna apparat är inte avsedd att användas av personer (däribland barn) med begränsad fysisk, sensorisk eller mental förmåga eller brist på erfarenhet och kunskap, om de inte övervakas eller fått instruktioner om hur den ska användas från någon som är ansvarig för deras säkerhet.

Barn får inte leka med apparaten.
Rengöring och underhåll får inte utföras av barn utan övervakning.
Förvara apparaten utom räckhåll för barn.
Låt inte barn leka med förpackningsmaterial. Det finns risk för kvävning.
Stick inte in föremål i apparatens öppning.
Skruva aldrig isär apparaten och utför inga tekniska förändringar.

SE

Säkerhet

Lägg aldrig apparaten på en het yta eller i närheten av starka värmekällor.

Utsätt inte apparaten för höga temperaturer

- kraftiga vibrationer
- direkt solstrålning
- fukt.

Annars kan apparaten skadas.

Doppa inte ner apparaten i vatten eller andra vätskor.

En defekt apparat kan leda till materiella skador och personskador:

Kontrollera att apparaten inte är skadad före varje användning. Om du fastställer en transportskada ska du omedelbart ta kontakt med återförsäljaren. Använd aldrig en defekt apparat eller defekta tillbehörsdelar. Använd aldrig en apparat eller tillbehörsdelar som har fallit ned på golvet.

Om apparaten är defekt måste den bytas av tillverkaren, deras kundservice eller person med liknande kompetens.

Apparaten innehåller inga delar som går att reparera själv.

Om apparaten hanteras på fel sätt kan skador inträffa.

Denna apparat innehåller batterier som inte kan bytas ut.

Symbolförklaring



Livsfara på grund av elektriska stötar



Risk för materiella skador och personsador

Tekniska data

Batteri	3,7 V, litium-jon 460 mAh
Nättdel (ingår inte i leveransen)	5 V, 1000 mA
Laddkabel	USB typ C, längd 0,5 m
Mått (Ø x H)	48 x 210 mm
Vikt	ca 0,34 kg
Material	ABS-plast

SE

Tekniska data



Kasta inte i hushållsavfall.



Märkningar



Apparaten motsvarar riktlinjerna för CE-märkning.



Apparatklass III - lågspänning

Översikt

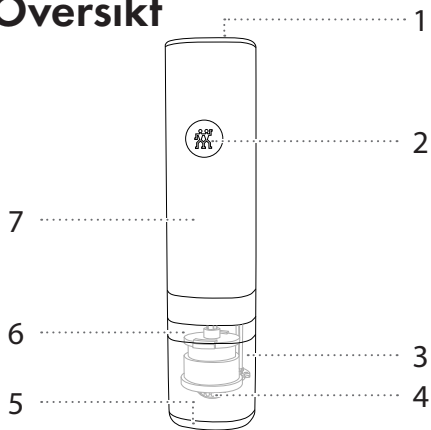

1 Batterisymbol

2 På/av-knapp

3 Kryddbehållare

4 Malgrad-inställningsratt

5 Aromskyddslock

6 Fönster

7 Hölje

Användning

1 Ladda kryddkvarnen

Ladda kryddkvarnen fullt med en medföljande laddkabeln innan den används första gången.

Batterisymbolen blinkar snabbt:

Batteriets laddningsnivå är låg

Batterisymbolen blinkar långsamt:

Laddning pågår

Batterisymbolen lyser:

Laddningen har slutförts

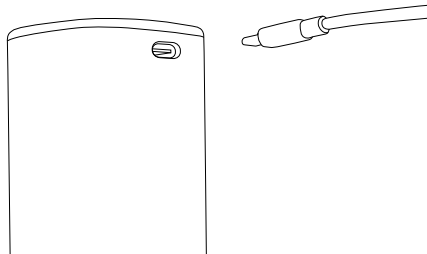

Den första uppladdningen tar ca. 4 timmar.

2 Fylla på kryddkvarnen

Fyll på kryddkvarnen genom att hålla fast kryddbehållaren och vrida höljet medurs. Dra av höljet och fyll på kryddor. Sätt tillbaka höljet på kryddbehållaren och spärra det genom att vrida moturs.



Kryddkvarnen är lämplig för pepparkorn, grovkornigt salt, torkade örter och kryddor.

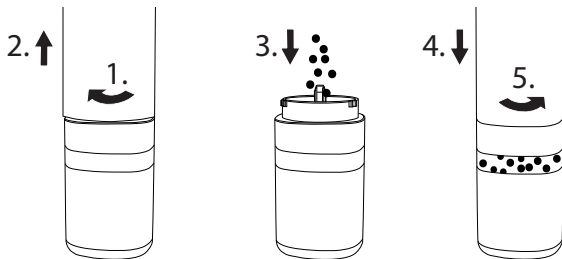

3 Använda kryddkvarnen

Ta bort aromskyddslocket på behållarens undersida före användningen. Håll strömbrytaren intryckt för att starta kryddkvarnen. Belysningen på undersidan tänds också.

i Hela kryddor behåller sin arom och smak. Kryddorna måste krossas och malas för att frigöra de eteriska oljorna.

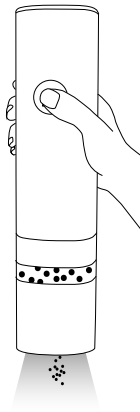

4 Ställa in malgraden

Vrid inställningsratten medurs för att ställa in finare malgrad. Vrid inställningsratten moturs för att ställa in grövre malgrad.

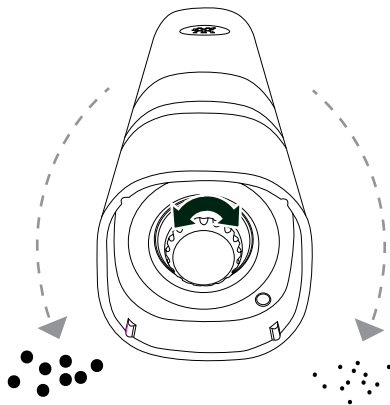

Om kvarnen inte roterar vid mycket fin inställning måste en grövre malning ställas in.

Skötsel

Rengöra höljet

Höljets utsida kan rengöras med en fuktig, luddfri trasa. Använd inte mikrofiberduk eftersom den kan orsaka fina repor i höljet.



Sänk aldrig ner apparaten i vatten eller andra vätskor.

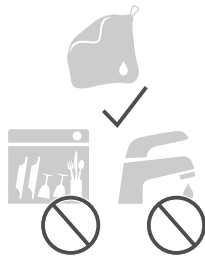
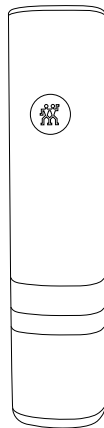

Fel

Problem/felkod	Möjliga orsaker	Åtgärd
Kvarnen fungerar inte.	Malgraden är för fint inställd.	Ställ in en grövre malgrad.
	Kvarnen är igensatt.	Rengör kvarnen.
Belysningen fungerar inte.	Lampan är defekt.	Kontakta återförsäljaren eller kundservice.
Apparaten fungerar inte.	Apparaten laddas inte.	Ladda apparaten med den medföljande laddkabeln.

Kundtjänst

Kontakta vår kundtjänst om du har problem med apparaten.

Detaljerade anvisningar om service, reparation, garanti och produktregistrering fins på www.zwilling.com/service.

Avfallshantering



Symbolen "överstruken soptunna" kräver separat avfallshantering av elektrisk och elektronisk utrustning (WEEE). Sådana enheter kan nämligen innehålla farliga och miljöskadliga ämnen. Denna enhet och dess förpackning ska inte kastas i det osorterade hushållsavfallet utan lämnas in för återvinning på en anvisad samlingsplats för elektriskt och elektroniskt avfall. Därmed bidrar du till att skydda resurserna och miljön. Kontakta lokala myndigheter för mer information.

Güvenlik

Baharat değirmeninizi kullanmadan önce bu kullanım kılavuzunu dikkatlice okuyun. Kullanım kılavuzunu güvenli bir yerde saklayın. Baharat değirmenini bir başkasına devrettiğinizde kullanım kılavuzunu da birlikte verin.

Bu kullanım kılavuzunun dikkate alınmaması ağır yaralanmalara veya cihazın hasar görmesine neden olabilir. Bu

kullanım kılavuzunun dikkate alınmamasından kaynaklanan hasarlardan ZWILLING firması sorumlu tutulamaz.

Güvenliğiniz için önemli olan talimatlar belirgin şekilde işaretlenmiştir. Kazaları ve cihazda meydana gelebilecek zararları önlemek için bu açıklamalara mutlaka uyun.

Güvenlik Talimatları

Baharat değirmeni (bundan böyle "cihaz" olarak anılacaktır) yalnızca elektrikli baharat değirmeni olarak tasarlanmıştır. Cihaz yalnızca ürün kapsamında bulunan ya da ZWILLING tarafından onaylanan aksesuarlarla beraber kullanılmalıdır. Cihazı sadece iç mekânlarda kullanın ve onu nemden koruyun.

Başka her türlü kullanım amaç dışı kullanım olarak değerlendirilip yaralanmalara veya maddi hasarlara neden olabilir.

Cihaz sadece şu ortamlarda ev kullanımı için tasarlanmıştır:

- Dükkân, ofis ve diğer çalışma ortamlarında yer alan personel mutfakları
- Çiftlik evleri

- Otel, motel ve benzeri konaklama tesislerinin müşterileri tarafından.

Cihaz ticari kullanım için tasarlanmamıştır.

Belirli kişiler için daha büyük bir tehlikeye söz konusudur:

Güvenliklerinden sorumlu bir kişi gözetim sağlamadan veya kullanım konusunda bilgi vermeden, bu cihaz, fiziksel, duyuşsal veya zihinsel engel-

leri olan ya da tecrübesiz ve bilgisiz kişiler (çocuklar dahil) tarafından kullanılmamalı.

Çocuklar cihazla oynamamalı. Temizlik ve bakım işlemleri gözetim altında tutulmayan çocuklar tarafından yapılmamalı.

Cihazı çocukların erişemeyeceği bir yerde saklayın.

Çocukları ambalaj malzemesinden uzak tutun. Aksi takdirde boğulma tehlikesi vardır.

Cihazın açıklıkları içine nesnelere sokmayın.

Cihazı kesinlikle açmayın ve modifiye etmeyin.

Cihazı sıcak bir yüzeye veya güçlü ısı kaynaklarının yakınına koymayın.

Cihazı yüksek sıcaklıklara;

- güçlü titreşimlere;
- doğrudan güneş ışığına;
- neme maruz bırakmayın.

Aksi takdirde cihaz hasar görebilir.

Cihazı suya veya başka sıvılara daldırmayın.

Arızalı bir cihaz maddi hasarlara ve yaralanmalara neden olabilir:

Her kullanımdan önce cihazı hasarlar açısından kontrol edin. Bir nakliye hasarı tespit ettiğinizde gecikmeden cihazı satın aldığınız satıcıya danışın. Asla arızalı bir cihazı ya da arızalı aksesuarlar kullanmayın. Asla yere düşmüş bir cihazı ya da aksesuarları

Güvenlik

TR

kullanmayın.

Bir arıza meydana geldiğinde cihaz üretici, müşteri servisi veya benzer nitelikteki kalifiye bir kişi tarafından tamir edilmeli.

Cihazın içinde kullanıcı tarafından tamir edilebilecek parçalar bulunmamaktadır.

Cihazın uygunsuz kullanımı hasarlara neden olabilir.

Bu cihaz değiştirilemeyen aküleri içerir.

Sembollerin Anlamı



Elektrik çarpması sonucu ölüm tehlikesi



Maddi hasara ve cihazın arızalanmasına neden olabilir

Teknik Bilgiler

Akü	3,7 V, Li-Ion 460 mAh
Adaptör (ürün kapsamında değildir)	5 V, 1000 mA
Şarj kablosu	USB-C, uzunluk 0,5 m
Boyutlar (Ø x Y)	48 x 210 mm
Ağırlık	yakl. 0,34 kg
Malzeme	ABS plastik

TR

Teknik Bilgiler



Evel atıklarla birlikte atmayın.



İşaretler



Cihaz CE işareti yönetmeliklerine uygundur.



Cihaz sınıfı III - Düşük gerilim

Genel Bakış

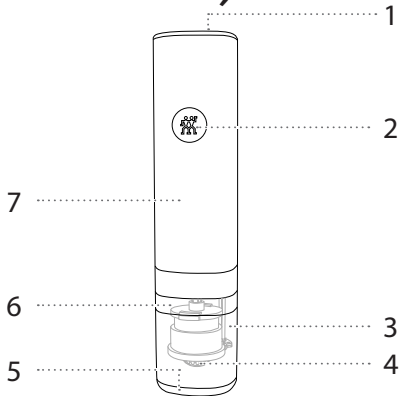

- 1 Akü sembolü
- 2 Açma/kapama düğmesi
- 3 Baharat haznesi
- 4 Öğütme derecesi ayar düğmesi
- 5 Aroma koruyucu kapak
- 6 Seviye kontrol penceresi
- 7 Gövde

Kullanım

1 Baharat Değirmeninin Şarj Edilmesi

İlk defa kullanmadan önce ürün kapsamındaki şarj kablosunu kullanarak baharat değirmenini tam olarak şarj edin.

Akü sembolü hızlı yanıp sönüyor:

Akünün şarj seviyesi düşük

Akü sembolü yavaş yanıp sönüyor:

Şarj işlemi devam ediyor

Akü sembolü yanıyor:

Şarj işlemi tamamlandı

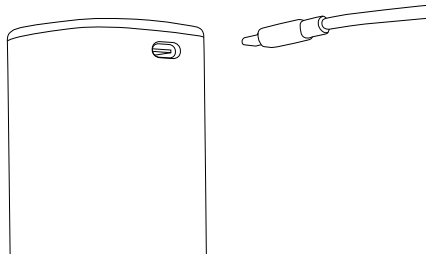

İlk şarj süresi
yakl. 4 saattir.

2 Baharat Değirmeninin Doldurulması

Baharat değirmenini doldurmak için baharat haznesini tutup gövdeyi sağa çevirin. Gövdeyi çekip çıkarın ve hazneye baharat doldurun. Gövdeyi tekrar baharat haznesinde oturtun ve onu sola çevirerek kilitleyin.



Baharat değirmeni karabiber taneleri, iri tuz, kurutulmuş otlar ve baharatlar için uygundur.

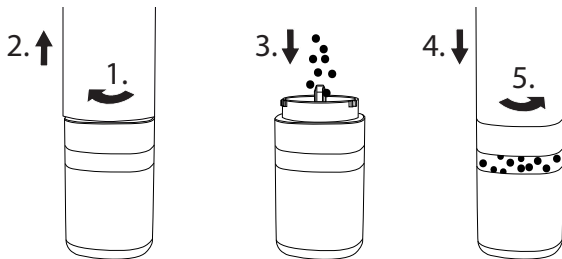

3 Baharat Deęirmeninin Kullanımı

Deęirmeni kullanmadan önce haznenin alt tarafında bulunan aroma koruyucu kapaęı çıkarın. Baharat deęirmenini alıřtırmak için ama kapama dęmesini basılı tutun. O sırada alt taraftaki ışık da yanıyor.

i Öęütölmemiş baharatlar aromasını ve tadını koruyor. Eterik yağların salınımını saęlamak için baharatların doğranıp öęütölmesi gerekir.

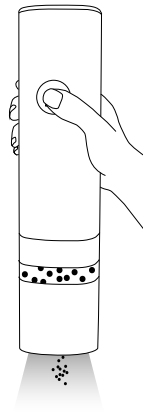

4 Öğütme Derecesinin Ayarlanması

Daha ince bir öğütme derecesini ayarlamak için ayar düğmesini sağa çevirin. Daha kaba bir öğütme derecesini ayarlamak için ayar düğmesini sola çevirin.

i Öğütme mekanizması çok ince bir ayarda artık çalışmıyorsa, daha kaba bir ayarı seçin.

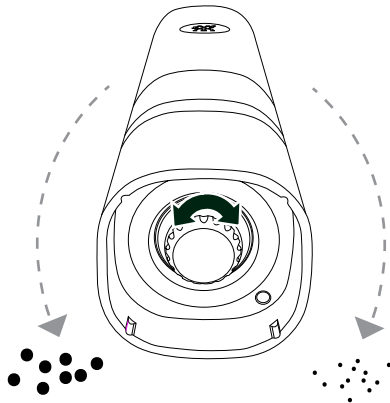

Bakım

Gövdenin Temizlenmesi

Gövdenin dışını temizlemek için nemli ve tiftiksiz bir bez kullanabilirsiniz. Mikrofiber bezleri gövde yüzeyini çizebileceğinden dolayı kullanmayın.



Cihazı asla suya veya başka sıvılara daldırmayın.

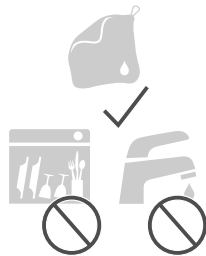
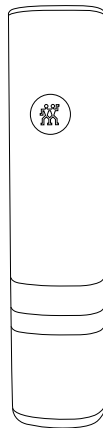

Arıza

Sorun/Hata kodu	Olası sebep	Çözüm
Öğütme mekanizması çalışmıyor.	Öğütme derecesi fazla ince ayarlandı.	Daha kaba bir öğütme derecesini ayarlayın.
	Öğütme mekanizması tıkanı.	Öğütme mekanizmasını temizleyin.
Işık yanmıyor.	Lamba bozuk.	Satıcıya veya müşteri hizmetine danışın.
Cihaz çalışmıyor.	Cihazın şarjı bitti.	Ürün kapsamındaki şarj kablusunu kullanarak cihazı şarj edin.

Müşteri Servisi

Cihaz ile ilgili sorunlar için müşteri servisimize danışın.

Servis, onarım, garanti ve ürün kaydetme ile ilgili detaylı bilgileri için şu sayfaya bakın: www.zwilling.com/service.

Tasfiye



"Çarpı işaretli tekerlekli çöp kutusu" simgesi atık elektrikli ve elektronik eşyaların ayrı olarak bertaraf edilmesi gerektiğine işaret eder (AEEE). Bu tür cihazlar tehlikeli ve çevreye zarar veren maddeler içerebilir. Bu cihazı ve ambalajını ayrılmamış evsel atık olarak değil, bir atık elektrikli ve elektronik eşyalar toplama noktasına götürerek bertaraf edin. Bu şekilde kaynakların ve çevrenin korunmasına katkıda bulunuyorsunuz. Daha fazla bilgi için lütfen belediyeinize danışın.

Техника безопасности

Полностью прочитайте эту инструкцию по применению, прежде чем начать пользоваться мельницей для специй. Храните инструкцию в надежном месте. Передавайте мельницу для специй третьим лицам только вместе с инструкцией по применению.

Несоблюдение данной инструкции по применению может привести к тяжелым травмам или повреждениям прибора. За

ущерб, вызванный несоблюдением этой инструкции по применению, компания ZWILLING не несет никакой ответственности.

Важные указания по технике безопасности выделены особым образом. Во избежание несчастных случаев и повреждений прибора строго соблюдайте эти указания:

Указания по технике безопасности

Мельница для специй (именуемая далее «Прибор») представляет собой электрический прибор исключительно для измельчения специй. Он может использоваться только с аксессуарами, входящими в комплект поставки или одобренными компанией ZWILLING.

Используйте прибор только в помещении и защищайте его от влаги.

Любое другое применение считается использованием не по назначению и может привести к травмам людей или материальному ущербу.

Прибор предназначен для использования исключительно в быту,

- на кухнях для сотрудников в магазинах, офисах и других коммерческих областях,
- на сельскохозяйственных предприятиях,

- постояльцами отелей, мотелей и других заведений для проживания.

Не предназначен для коммерческого использования.

Для определенных людей существует повышенная опасность: Этот прибор не предназначен для использования людьми (включая детей) с ограниченными физическими, сенсорными или умственными способностями, или

с недостатком опыта и знания, за исключением случаев использования ими под наблюдением или после инструктажа относительно использования прибора лицом, ответственным за их безопасность.

Дети не должны играть с прибором. Очистка и техническое обслуживание не должны проводиться детьми без присмотра.

Храните прибор в недоступном для детей месте.

RU

Не допускайте игр детей с упаковочным материалом. Имеется опасность задохнуться.

Не вводите какие-либо предметы в отверстия прибора.

Не вскрывайте прибор и не выполняйте каких-либо технических изменений.

Не кладите прибор на горячую поверхность или вблизи сильных источников тепла.

Не подвергайте прибор воздей-

Техника безопасности

ствию высоких температур,

- сильных вибраций,
- прямых солнечных лучей,
- влаги.

В противном случае существует опасность повреждения прибора.

Не погружайте прибор в воду или другие жидкости.

Неисправность устройства может приводить к материальному ущербу и травмам:

Перед каждым использованием

убедитесь в исправности прибора. В случае обнаружения повреждений, полученных при перевозке, незамедлительно обратитесь в торговую организацию, в которой приобрели прибор. Не используйте неисправный прибор или неисправные аксессуары. Не используйте упавший прибор или упавшие аксессуары.

В случае неисправности прибор должен быть отремонтирован про-

изводителем, в его сервисном центре или другим лицом, имеющим соответствующую квалификацию. Прибор не содержит каких-либо деталей, которые вы можете отремонтировать самостоятельно.

Неправильное обращение с прибором может привести к его повреждению.

В этом приборе используются аккумуляторы, не подлежащие замене.

Пояснение символов



Опасность для жизни в результате поражения электрическим током



Опасность материального ущерба и повреждений прибора

Технические характеристики

RU

Технические характеристики

Аккумулятор	3,7 В, Li-Ion 460 мАч
Блок питания (не входит в комплект поставки)	5 В, 1000 мА
Зарядный кабель	USB типа С / длина 0,5 м
Размеры (Ø x В)	48 x 210 мм
Вес	ок. 0,34 кг
Материал	АБС-пластик
Условия хранения	Температура: 0° С - 45° С
	Влажность: 30% - 99%
Рабочие условия	Температура: 5° С - 40° С
	Влажность: 30% - 99%
Срок службы	3 лет

RU

Технические характеристики

Срок годности:

3 лет



Не утилизировать вместе с бытовыми отходами.

Маркировка



Прибор соответствует директивам для маркировки CE.



Класс устройства III – малое напряжение

Обзор

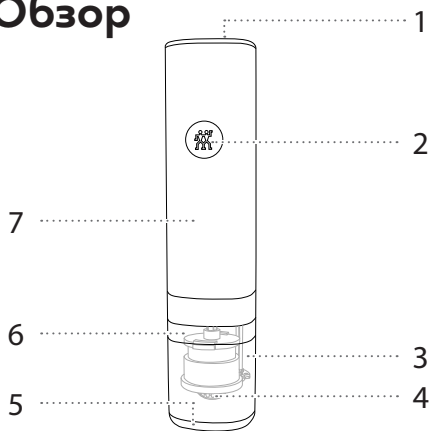

1 Символ аккумулятора

2 Выключатель

3 Емкость для специй

4 Колесико регулировки степени помола

5 Ароматонепроницаемая крышка

6 Смотровое окно

7 Корпус

Использование

1 Зарядка мельницы для специй

Перед первым использованием полностью зарядите мельницу для специй с помощью зарядного кабеля, входящего в комплект поставки.

Символ аккумулятора мигает быстро:
низкий уровень заряда аккумулятора

Символ аккумулятора мигает медленно:
идет процесс зарядки

Символ аккумулятора светится:
процесс зарядки завершен

2 Наполнение мельницы для

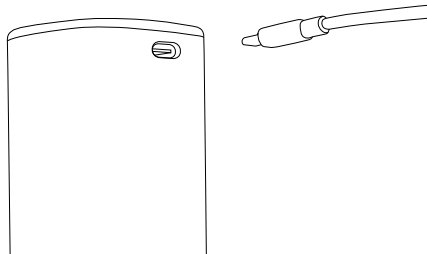

Первая зарядка длится
ок. 4 часов.

специй

Чтобы наполнить мельницу для специй, возьмите мельницу и поверните корпус по часовой стрелке. Снимите корпус и наполните специями. Снова установите корпус на емкость для специй и зафиксируйте его, повернув против часовой стрелки.



Мельница для специй предназначена для перца горошком, крупной соли и других пряностей.

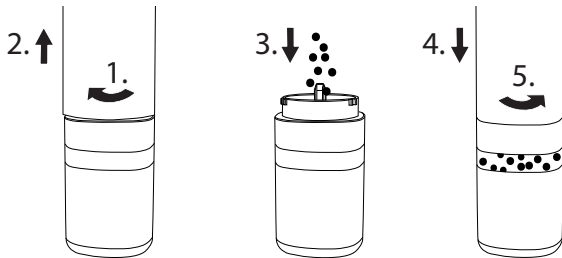

3 Использование мельницы для специй

Перед использованием мельницы снимите ароматонепроницаемую крышку с нижней стороны емкости. Нажмите и удерживайте кнопку включения/выключения, чтобы включить мельницу для специй. При этом также будет включена подсветка с нижней стороны.

i Целые специи сохраняют свой аромат и вкус. Чтобы высвободить эфирные масла, Вам необходимо измельчить или перемолоть специи.

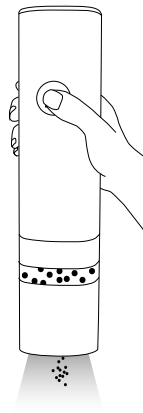

4 Регулировка степени помола

Поверните колесико регулировки по часовой стрелке, чтобы установить более тонкую степень помола. Поверните колесико регулировки против часовой стрелки, чтобы установить более грубую степень помола.

i Если при слишком тонкой регулировке измельчитель больше не вращается, необходимо выбрать более грубую регулировку.

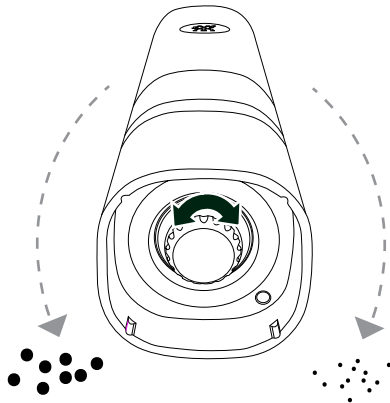

Уход

Очистка корпуса

Для очистки корпуса можно использовать влажную, безворсовую салфетку. Не используйте салфетки из микрофибры, так как они оставляют мелкие царапины на поверхности корпуса.



Не погружайте прибор в воду или другие жидкости.

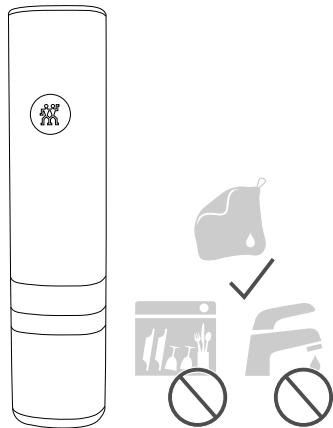

Неисправность

Проблема/Код ошибки	Возможная причина	Устранение
Измельчитель не работает.	Установлена слишком тонкая степень помола.	Установите более грубую степень помола.
	Измельчитель забит.	Очистите измельчитель.
Подсветка не работает.	Лампа неисправна.	Обратитесь к продавцу или в сервисный центр.
Прибор не работает.	Прибор не заряжен.	Зарядите прибор с помощью зарядного кабеля, входящего в комплект поставки.

Сервисный центр

В случаях проблем с прибором обращайтесь в наш сервисный центр.

Подробная информация о сервисе, ремонте, гарантии и регистрации изделия приведена на сайте www.zwilling.com/service.

Утилизация



Знак "зачеркнутого мусорного бака" означает отдельную утилизацию от электрического и электронного оборудования (WEEE). Такое оборудование может содержать опасные и вредные для окружающей среды материалы. Данное устройство и его упаковку нельзя утилизировать с несортированными бытовыми отходами, а в специально отведенных сборных пунктах для электрического и электронного оборудования. Этим Вы способствуете экономии ресурсов и защите окружающей среды. За дополнительной информацией обращайтесь, пожалуйста, в местные органы власти.

安全性

スパイスミルをご使用になる前に、当取扱説明書を必ず最後までよくお読みください。当取扱説明書をきちんと保管してください。スパイスミルをほかの人にお渡しになる場合には、当取扱説明書も必ず一緒につけてお渡しください。

当取扱説明書の説明に従わないと、重大な怪我、または器具に損害を招

く恐れがあります。当取扱説明書の説明に従わなかったことにより生じる損害に対しては、ZWILLING社は一切損害賠償責任を負わないものです。

安全性に関する重要な注意事項はその旨明記されています。当器具による事故や損害を防ぐためにも、これらの注意事項を遵守してください。

安全に関する注意事項

当スパイスミル（以下「器具」と略）は電動スパイスミルとしてだけ使用するようにならされているものです。当器具は納入品目の一部である付属品、またはZWILLING社で認可されている付属品と一緒にしか、お使いにならないでください。

当器具は、室内でしか使用せず、湿気が多いところには置かないでください。

それ以外のご使用は不正利用とみなされ、人的損害または物的損害をもたらす場合があります。

当器具は、以下に説明する家庭内での使用：

- ・ 店、事務所その他職場等の厨房・給湯室等
- ・ 農業関係の建物での使用、
- ・ またはホテル、モーテルその

安全性

JP

他の住居設備のお客様による使用だけを目的に作られています。

当製品は業務用には設計されていません。

以下に示す方たちにとっては、ことに危険です：

当機器は、保護者・責任者が当機器の使い方をよく説明するか、または監督する場合を除き、身体的、知覚的または精神的に支障のある方、経験や知

識の不足している方（お子様を含む）にはお使いいただけません。

お子さまを当器具と遊ばせないでください。清掃およびメンテナンスは、監督者のいないところでお子さまに行わせないでください。

当器具はお子様たちの手の届かないところに保管してください。

お子さまが梱包材に近づかない

ようにしてください。窒息の恐れがあります。

器具の開口部になにか物を差し込まないでください。

当器具のネジ等を決してゆるめて解体したり、技術的な改造を行わないでください。

当器具は、決して表面が高温なところ、または熱源のそばに置かないでください。

当器具を、温度の高いところ

- ・ 振動の激しいところ
- ・ 直射日光の当たるところ
- ・ 湿度の高いところ、水分のあるところに置かないでください。

これを遵守しないと器具に損傷が起こる恐れがあります。

当器具は決して水やその他の液体に浸さないでください。

器具に欠陥があると、物的損害や怪我を招くことがあります：

安全性

JP

毎回ご使用の前に必ず破損がないか点検してください。運送による破損があった場合には、ただちに当器具をお買い上げになつた販売店へ連絡してください。欠陥のある器具または付属品は、決して使用しないでください。器具または付属品が落下した場合は、決して使用しないでください。

器具が故障している場合には、メーカーにより顧客サービス

または同等の資格のある技術者に修理してもらふ必要があります。

当器具には、お客様がご自分で修理できるような部品は一つもありません。

当器具を誤って使用したり修理しようとして試みたりすると、破損が生じる場合があります。

当器具には、交換できないバッテリーが含まれています。

記号説明



感電による人命の危険



物的損害および当製品に損害が発生する危険

テクニカルデータ

JP

テクニカルデータ

バッテリー	3.7 V、Li-Ion 460 mAh
電源ユニット（納入範囲外）	5 V、1000 mA
充電コード	USBケーブル、Cタイプ、長さ0.5 m
寸法 (Ø x 高さ)	48 x 210 mm
重量	約0.34 kg
素材	ABS樹脂

JP

テクニカルデータ



家庭ゴミとして処分しないでください。

記号



当器具はCEマークの基準を満たしています。



機器クラスIII - 低電圧

器具の名称

JP

器具の名称

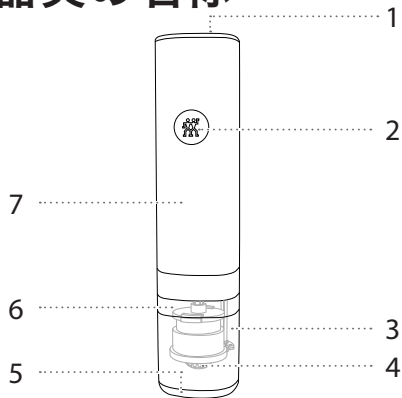

- 1 バッテリマーク
- 2 ON/OFFスイッチ
- 3 スパイス容器
- 4 粒度設定ダイヤル
- 5 香り保護キャップ
- 6 サイトグラス
- 7 ボディ

使い方

1 スパイスミルの充電

一番最初にお使いになる前に、スパイスミルをまず同封されている充電ケーブルで完全に充電してください。

バッテリーマークが素早く点滅：
バッテリー残量が低い

バッテリーマークがゆっくり点滅：
充電中

バッテリーマークが点灯：
充電完了

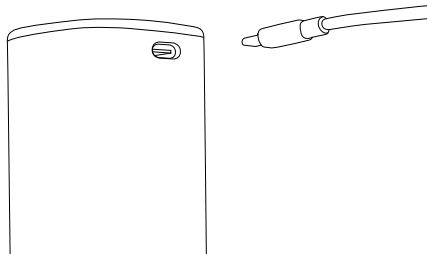

**初回の完全充電には
約4時間かかります。**

2 スパイスミルにスパイスを入れる

スパイスミルにスパイスを入れるには、スパイス容器をしっかり持ち、ボディを時計回りに回してください。ボディを回して取り出し、容器にスパイスを入れてください。ボディをまたスパイス容器の上に取り付け、今度は反時計回りに回してしっかり締めてください。



スパイスミルは胡椒、岩塩、乾燥スパイスや香辛料を粉碎するのに適しています。

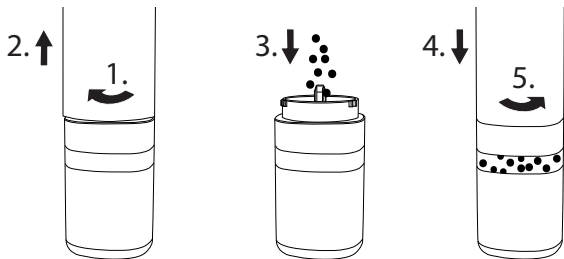

3 スパイスミルの使い方

スパイスミルをお使いになる前に、容器の下側についている香り保護キャップを外してください。ON/OFFスイッチを押すだけで、スパイスミルが操作できます。同時に下側のライトが点灯します。

i スパイス・香辛料は粒のままの状態にあってこそ香りも味も長く保たれます。それらを粉碎し挽いて初めて、精油を中から引き出すことができます。

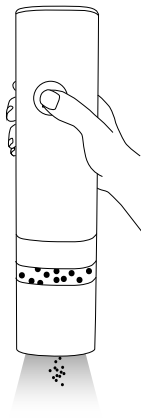

4 粒度の設定

粒度設定ダイヤルを時計回りに回すと、より細かい粒度に設定できます。粒度設定ダイヤルを反時計回りに回すと、より粗い粒度に設定できます。

i 設定された粒度が細かすぎてミルが回らない場合には、粒度をやや粗く設定し直してください。

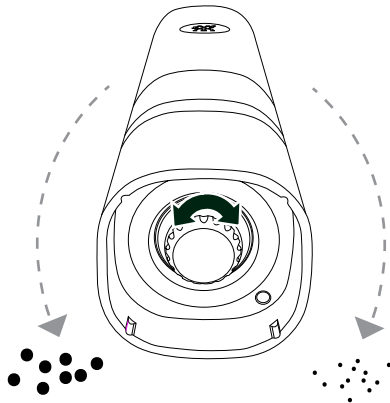

JP

お手入れ

お手入れ

ボディの清掃

ボディの外側の清掃には、糸くずの出ない布を湿らせて、拭いてください。マイクロファイバークロスは表面を傷つけることがありますので、ご使用にならないでください。

! 当器具は決して水やその他の液体に浸さないでください。

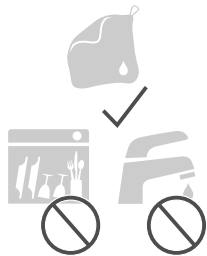
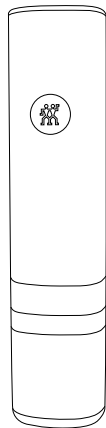

故障

支障/エラーコード	考えられる原因	措置方法
ミルが作動しない。	粒度の設定が細かすぎる。	もう少し粗い粒度に設定し直してください。
	ミルが詰まっている。	ミルを清掃してください。
ランプが点灯しない。	ランプが壊れている。	お買い上げの店かカスタマーサービスまでご連絡ください。
スパイスミルが作動しない。	充電されていない、または不十分である。	当器具専用の充電ケーブルで充電してください。

カスタマーサービス

当器具に問題・支障がある場合には、当社のカスタマーサービスまでご連絡ください。サービス、修理、保証および製品登録に関する詳細の情報は、以下をご覧ください：www.zwilling.com/service

処分



ゴミ箱にxがついた記号があるものは、電気および電子機器廃棄物に関する指令(WEEE)により別途の廃棄処分が必要です。この記号がついた器具には危険で環境に対し有害な物質が含まれていることがあります。当器具と梱包は一般ごみには捨てず、地方自治体で指定されている小型家電リサイクル回収所にもって行って処分してください。これを遵守して、資源と環境の保護にご協力ください。さらに詳しい情報は、地方自治体にお問い合わせください。

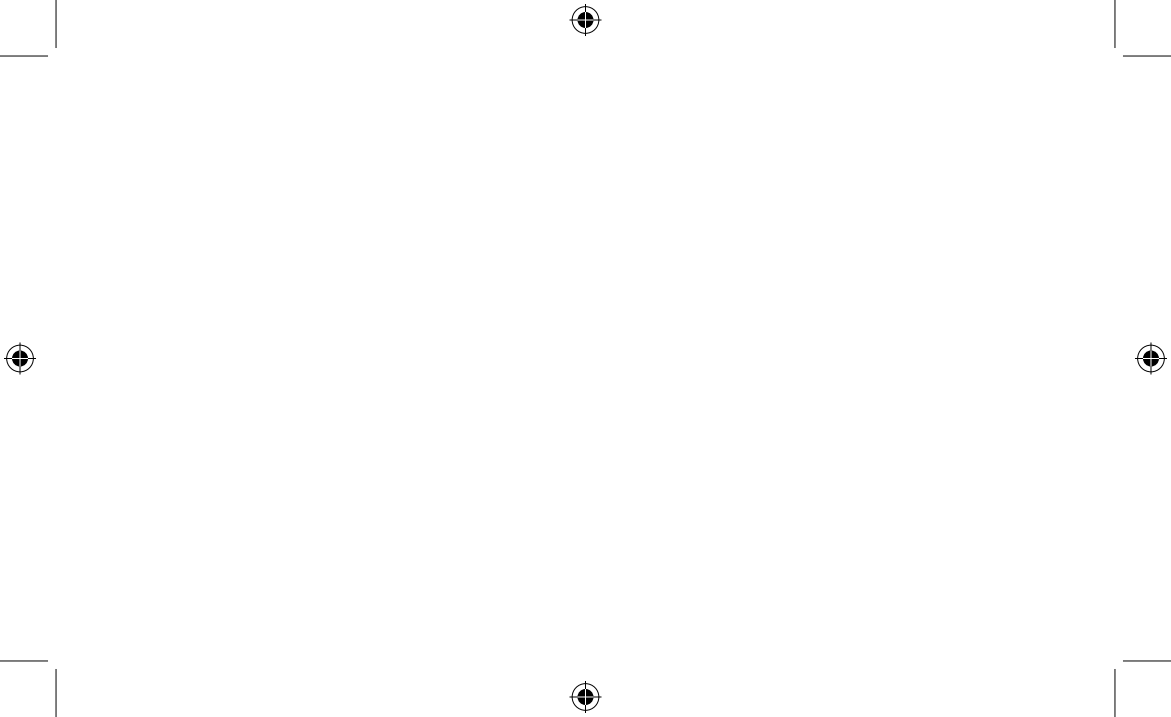

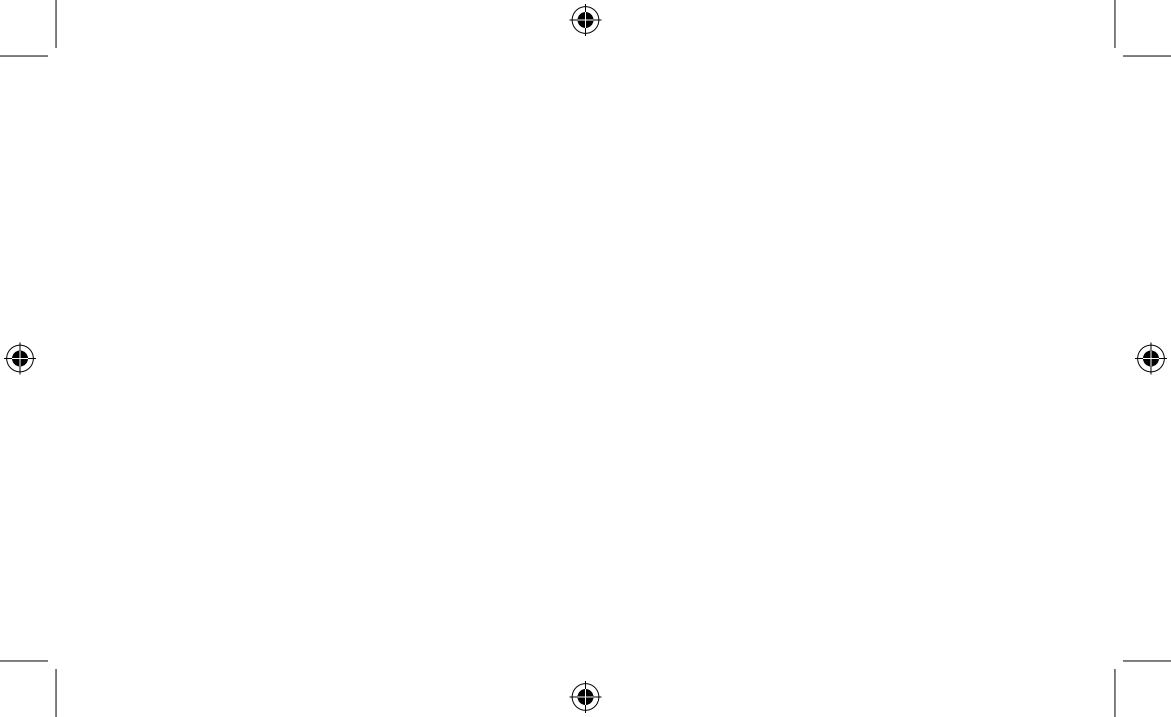

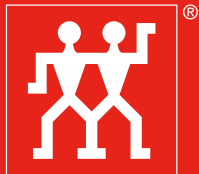

ZWILLING

ZWILLING J.A. Henckels AG
Gruenewalder Strasse 14–22 · 42657 Solingen
Germany · www.zwilling.com