

## 48011-46

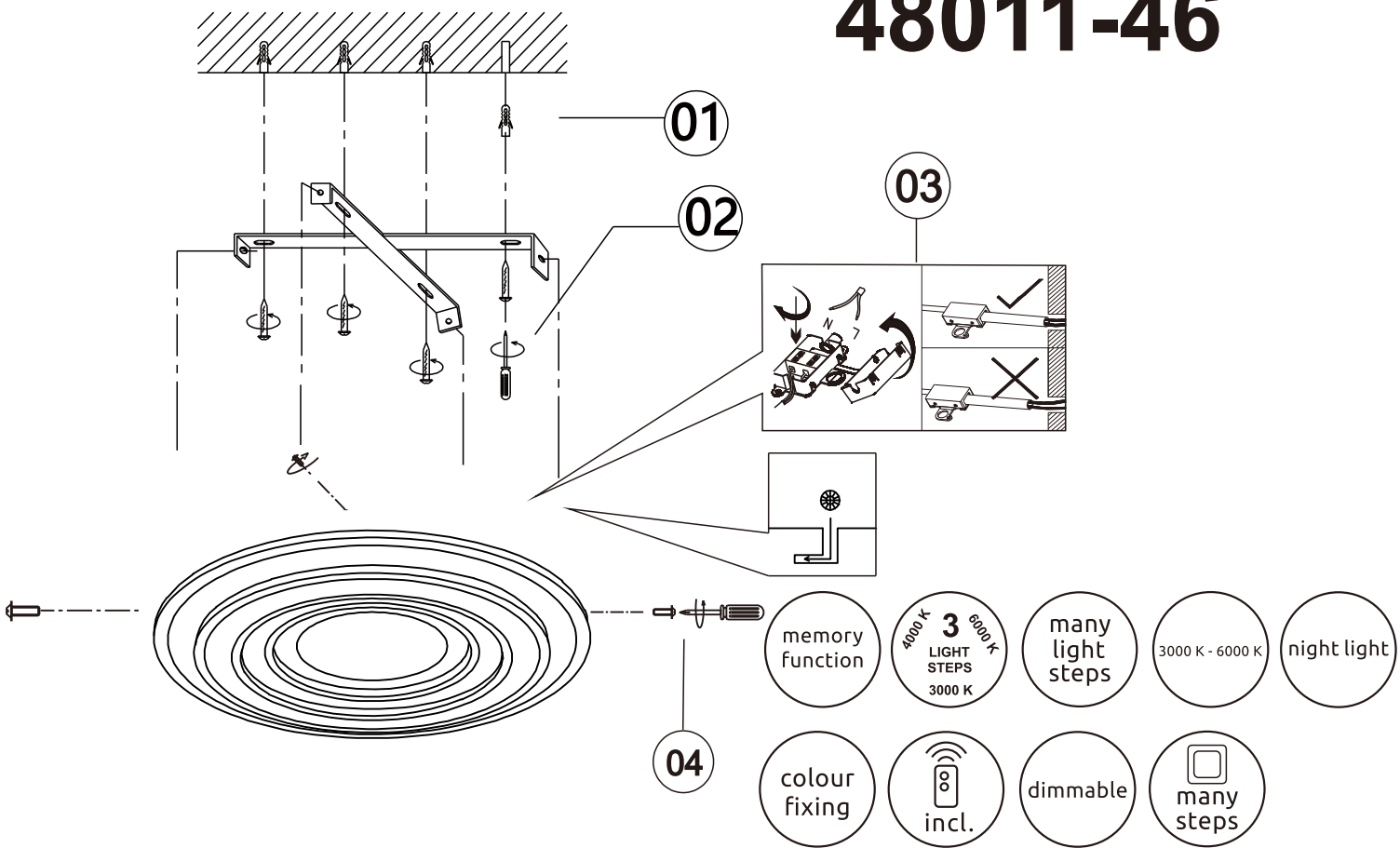

- memory function
- 4000 K 3 LIGHT STEPS 6000 K 3000 K
- many light steps
- 3000 K - 6000 K
- night light
- colour fixing
- incl.
- dimmable
- many steps

Frequency Bandwidth	Maximal radiation transmitting power
2403MHz-2476MHz	6dBm

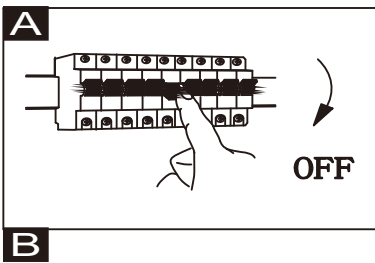
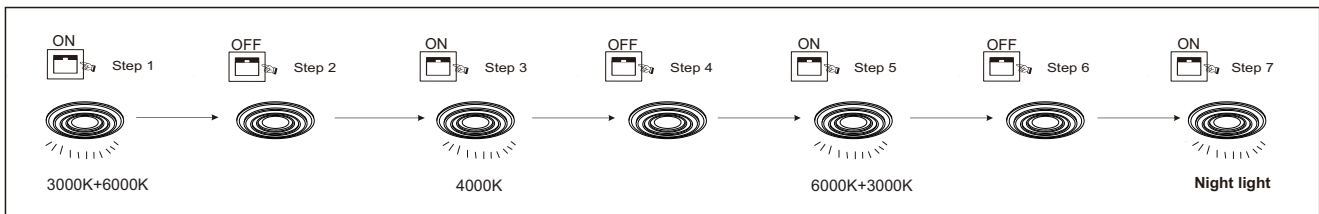
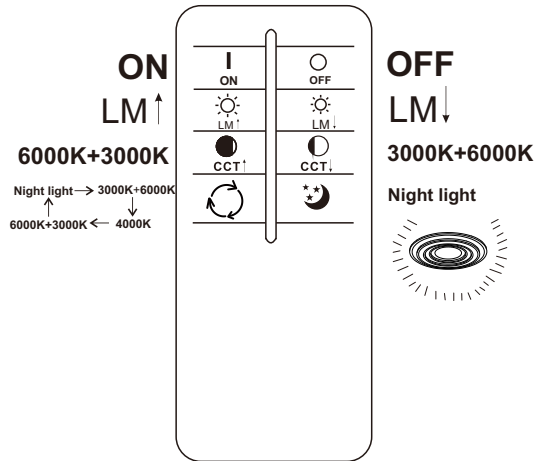
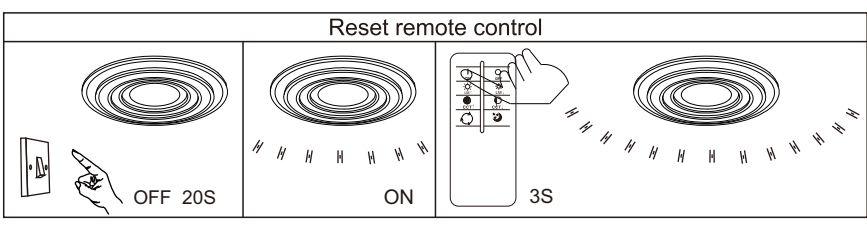

GLOBO Handels GmbH  
 Gewerbestrasse 3  
 A-9184 Sankt Peter  
 AUSTRIA

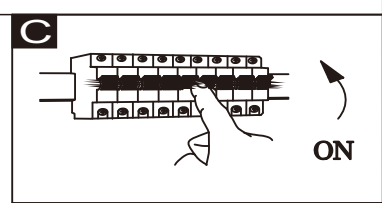

**Lichtquelle/Light source:**

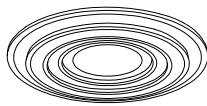

**DEU:**

**Lichtquelle:**

Die Lichtquelle ist nicht tauschbar, weil sie konstruktionsbedingt fest mit dem umgebenden Produkt verbunden ist.

Dieses Produkt enthält eine Lichtquelle der Energieeffizienzklasse <E>.

Leuchtmittel nicht austauschbar.

Austausch des Betriebsgeräts durch einen Professionisten.

**GBR:**

**Light source:**

The light source is not interchangeable because it is determined by the surrounding product design. This product contains a light source of energy efficiency class <E>.

Non replaceable light source.

Replaceable control gear by a professional.

**BIH:**

**Izvor svjetla :**

Izvor svjetla nije zamjenjiv , jer je konstrukcijski pričvršćen na proizvod .

Ovaj proizvod sadržava izvor svjetlosti klase energetske učinkovitosti <E>.

LED žarulje nije moguće zamjeniti

Izmjenu pogonskog uređaja smije izvršiti i samo profesionalna osoba

**BG:**

**Източници на светлина:**

Източникът на светлина не може да се подмени, тъй като поради конструкцията си е трайно фиксиран към заобикалящия го продукт.

Този продукт включва светлинни източници с клас на енергийна ефективност <E>.

Източникът на светлина не може да се подмени.

Смяна на управляващото устройство от професионалист.

**CZ:**

**Zdroj světla:**

Světelný zdroj není možné vyměnit, protože je díky své konstrukci pevně spojený s produktem.

Tento výrobek obsahuje světelný zdroj s třídou energetické účinnosti <E>.

Světelný zdroj není vyměnitelný.

Výměna předradníka jen odborníkem.

**DK:**

**Lyskilde:**

Lyskilden kan ikke udskiftes, fordi den er fast forbundet med det omgivende produkt.

Dette produkt indeholder en lyskilde i energieffektivitetsklasse <E>.

Lyskilden kan ikke udskiftes.

Enheden skal skiftes af en fagperson.

**ET:**

**Valgusallikas:**

Valgusallikas ei ole välja vahetatav, sest ta on tootega ehituskult kindlalt seotud.

Toode sisaldab energiatõhususe klassi <E> valgusallikat.

Lamp ei ole välja vahetatav.

Juhtimiseadise välja vahetamine professionaali poolt.

**FI:**

**Valonlähde:**

Valonlähde ei voi vaihtaa uuteen, sillä se on rakenteellisesti yhdistetty ympäriväähän tuotteeseen.

Tämä tuote sisältää valonlähteen, jonka energiatehokkuusluokka on <E>.

Valonlähde ei voi vaihtaa.

Liitäntälaitteen vaihtaa ammattilainen.

**FR:**

**Source lumineuse:**

La source lumineuse n'est pas remplaçable car elle est, de par la construction du produit, liée de façon permanente à celui-ci.

Ce produit contient une source lumineuse de classe d'efficacité énergétique <E>.

Dispositif de commande non remplaçable.

Remplacement du dispositif de commande par un professionnel.

**GR:**

**Φωτεινή πηγή:**

Η φωτεινή πηγή δεν μπορεί να αντικατασταθεί, επειδή είναι για κατασκευαστικούς λόγους σταθερά συνδεδεμένη με το προϊόν που την περιβάλλει.

Το προϊόν αυτό περιέχει φωτεινή πηγή της τάξης ενεργειακής απόδοσης <E>.

Ο λαμπτήρας δεν μπορεί να αντικατασταθεί.

Αντικατάσταση της διάταξης λειτουργίας από έναν επαγγελματία.

**HU:**

**Fényforrás:**

A fényforrás nem cserélhető, mert felépítése miatt szilárdan csatlakozik a termékhez.

Ez a termék egy <E> energiatékonyasági osztályú fényforrást tartalmaz.

A fényforrás nem cserélhető

Az előtétet csak szakértők cserélhetik ki.

**Isländisch/IS:**

**Ljósglafi:**

Ljósglafinn er ekki útskiptanlegur vegna þess að hann er háður umliggjandi hönnun vörunnar.

Varan inniheldur ljósgrafa í orkuflökki <E>.

Ekki útskiptanlegur ljósgrafi.

Útskiptanlegur stýribúnaður sem fagaður á að framkvæma.

**IT:**

**Sorgente luminosa:**

La sorgente luminosa non è intercambiabile perché è saldamente collegata al prodotto per via del suo design.

Questo prodotto contiene una sorgente luminosa di classe di efficienza energetica <E>.

Lampadine non intercambiabili.

Sostituzione dell'alimentatore da parte di un professionista.

**HR:**

**Izvor svjetla :**

Izvor svjetla nije zamjenjiv , jer je konstrukcijski pričvršćen na proizvod .

Ovaj proizvod sadržava izvor svjetlosti klase energetske učinkovitosti <E>.

LED žarulje nije moguće zamjeniti

Izmjenu pogonskog uređaja smije izvršiti i samo profesionalna osoba

**LV:**

**Gaismas avots:**

Gaismas avotu nevar nomainīt, jo tas konstrukcijā ir cieši savienots ar izstrādājuma apkārtnējo daļu.

Šis ražojums satur gaismas avotu, kura energoefektivitātes klase ir <E>.

Apgaismes līdzekļi nevar nomainīt.

Vadības ierīci var nomainīt speciālists.

**LT:**

**Šviesos šaltinis:**

Šis šviesos šaltinis yra nekeičiamas, nes jis prijungtas prie gaminio pagal jo konstrukciją.

Šiame gaminyje yra šviesos šaltinis, kurio energijos vartojimo efektyvumo klasė <E>.

Šviesos šaltinis yra nekeičiamas.

Valdymo įtaisą keičia profesionalas.

**NL:**

**Lichtbron:**

De lichtbron kan niet worden vervangen, omdat deze vanwege de constructie vast met het product eraanheen verbonden is.

Dit product bevat een lichtbron van energie-efficiëntieklasse <E>.

Verlichting kan niet worden vervangen.

Vervanging van het apparaat door een expert.

**Norwegisch/Norwegian / NO:**

**Lyskilde:**

Lyskilden kan ikke byttes fordi den sitter fast i produktet.

Dette produktet inneholder en lyskilde i energiklasse <E>.

Lyskilden kan ikke byttes ut.

Bytte av driftsapparatet må gjøres av fagmann.

**PL:**

**Źródło światła:**

Źródła światła nie można wymienić, ponieważ jest zintegrowane z produktem ze względu na swoją konstrukcję.

Ten produkt zawiera źródło światła o klasie efektywności energetycznej <E>.

Źródła światła nie można wymienić.

Wymiana osprzętu sterującego wyłącznie przez specjalistę

**PT:**

**Fonte de Luz:**

A fonte de luz não é substituível porque devido às suas características construtivas está fixada de forma permanente ao produto circundante.

Este produto contém uma fonte de luz da classe de eficiência energética <E>.

Lâmpada não substituível.

Substituição do dispositivo de comando por parte de um profissional.

**RO:**

**Sursa de lumina:**

Sursa de lumina nu este inlocuibila ea fiind parte constructiva a produsului

Acest produs contine o sursă de lumină cu clasa de eficiență energetică <E>.

Sursa de lumina nu poate fi schimbata

Schimbarea unitatii de control trebuie facuta doar de catre personal

**RUS:**

**Источник света:**

Источник света не является взаимозаменяемым, поскольку это определяется конструкцией смежного продукта.

Данный продукт содержит источник света класса энергоэффективности <E>.

Незаменяемый регулировочный механизм

Замена регулировочного механизма специалистом.

**SRB:**

**Izvor svetlosti:**

Izvor svetlosti nije zamjenjiv, jer je zbog svog dizajna čvrsto povezan sa proizvodom koji ga okružuje.

Ovaj proizvod sadrži izvor svetlosti klase energetske efikasnosti <E>.

Izvor svetlosti se ne može zameniti.

Zamena upravljačkog uređaja od strane profesionalca.

**SK:**

**Zdroj svetla:**

Svetelný zdroj nie je možné vymeniť, pretože je vďaka svojej konštrukcii pevne spojený s produktom.

Tento výrobok obsahuje svetelný zdroj triedy energetickej účinnosti <E>.

Predradník nie je vymeniteľný.

Výmena predradníka len odborníkom.

**SI:**

**Izvor svetlobe:**

Vir svetlobe ni zamenljiv, ker je določen z zasnovno izdelka v okolici.

Ta izdelek vsebuje svetlobni vir razreda energetske učinkovitosti <E>.

Nezamenljiv vir svetlobe.

Zamenljiv krmlinik s strani strokovne osebe.

**ES:**

**Fuente de luz:**

La fuente de luz no es sustituable porque está fija en el producto desde la construcción.

Este producto contiene una fuente luminosa de la clase de eficiencia energética <E>.

Bombilla no reemplazable.

Sustitución del aparato por un profesional.

**SE:**

**Ljusälla:**

Ljusällan är inte utbytbar, eftersom den på grund av konstruktionen är fast integrerad i den omgivande produkten.

Denna produkt innehåller en ljusälla med energieffektivitetsklass <E>.

Ljusällan är inte utbytbar.

Byte av driftdonet genom en fackman.

**TR:**

**Isik kaynağı:**

Konstrüksiyon gereği çevreyelen ürün ile sabit bir şekilde bağlı olduğu için isik kaynağı değıştirilemez.

Bu ürün, <F> enerji sınıfından bir isik kaynağına sahiptir.

Aydınlatma malzemesi değıştirilemez.

İşletme cihazının bir profesyonel tarafından değıştirilmesi.

**UK:**

**Джерело світла:**

Джерело світла не можна обміняти, оскільки воно міцно пов'язане з навколишнім виробом завдяки своїй конструкції.

Цей виріб містить джерело світла класу енергоефективності <E>.

Цьбуліни не взаємозамінні.

Заміна контрольної передачі професіоналом.